



SVENSKA FLYTBLOCK AB



Innehåll

Välkommen till Svenska Flytblock AB	sid 2-3	Viktig info om tryckimpregnerat virke	sid 60
Auktoriserade återförsäljare	sid 4-6	Ståltypens inverkan på galvytan	sid 61
Tips för flytbrygganläggningar	sid 56	Försäljnings- och leveransbestämmelser	sid 62-63
Information om flytblocken	sid 57	Information om Svenska Flytblock AB	sid 64
<hr/>			
Ankringsbygel	sid 23	Båtbomsserie, enkelbommar	sid 26-29
Ankringstrossar	sid 51	Båtbomsserie, dubbelbommar	sid 30-32
Ankringstyngder	sid 24	Båtbomstillbehör	sid 33-35
Ankringsögla	sid 23	Pontonsortiment, Vinklade SF-bommar	
Badstege	sid 41	Bryggfäste, Vinkelfäste, T-järnfäste	
Bergkilar	sid 24	Hakbultsfäste, Byggfäste, Sänkfäste	
Betonglandfästen	sid 36	Röraxelsats, T-järn i stålprofiler	
Blyplättar	sid 39	Båtfjädrar och Horda	sid 38
Bojar	sid 46-48	Båtringar	sid 37
		Bärande räcken	sid 36
Örnbojen, Flytpontonen, Tärnan 48		Campingbänkar	sid 54
Bojfast	sid 24	Flaggkäppar	sid 46
Bombyglar	sid 35	Flytkroppar	sid 7
Bomlister	sid 34	Flytlänsar	sid 18
Brygglister	sid 40	Fäststativ	sid 43
Bryggor - Bad	sid 8-13	Garnblåsor	sid 46
Privatpaket, Ekonomipaket,		Grind	sid 36
Bad och Fiskepaket, Tärnanpaket		Halkmatta	sid 44
Utflyktsflotte		Hoppstorn	sid 42
Badanläggningar, Bryggöverdelar, 58		Hoppstornsbryggor	sid 42
Landgångar, Badbryggor		Järnbeslag till bryggorna	sid 20-21
Combibryggan, Utliggare		Karbinhakar	sid 25
Badflottepaket, Hoppstornsplattform		Kassetöglor	sid 21
Bryggor - Båt	sid 14-17	Kasco De-Icer	sid 45
Landgångar, Båtbryggor		Keeper	sid 35
Marin HD, Rodd och Kanotbryggor		Kätting och schackel	sid 23
Båtbryggförslag, Rörbryggor, 59		Landgångar kompletta	sid 19
Arbetsflotte, Pontoner			
Rekreations och utflyktsflottar			
Flytande trailerramper			
		Landgångsräcke	sid 37
		Livboj	sid 49
		Livposter	sid 50
		Markeringsflöten	sid 46
		Minisvikten	sid 44
		Motorbrunnar	sid 18
		Mutterplattor	sid 19
		Pirfender	sid 39
		Pollare	sid 38
		Renoveringspaket till SF-bommar	sid 35
		Rullbeslag	sid 37
		Rör, galvade	sid 23
		Rörustrustning	sid 25
		Sand/lerborr	sid 22
		Simhandräcke	sid 24
		Skyltar	sid 40, 43
		Småbåtsringar	sid 38
		Snabbfäste	sid 41
		Strandinfästning	sid 22
		Stötbumper	sid 39
		Sviktbräda	sid 43
		Sviktställning	sid 43
		SF-Bigbommar	sid 52-53
		Tryckimpregnerat virke	sid 7
		Westcoatolja	sid 45

De 10 vanligaste frågorna inför ditt bryggköp!

- 1) Vad skall jag använda för förankring?**
Rör eller kätting och tyngder. Rör fungerar vid sand-, ler- eller dybotten. Kätting och tyngder kan användas vid alla typer av botten.
- 2) Vad är det för skillnad på era block?**
Vi har två typer av block-, de vita blocken består av värmebehandlad cellplast. De svarta blocken är en cellplastkärna med ytterhölje av formpressad polyetenplast. Cellplastblocken bör inte ligga i vattnet under vintern men våra polyeten block tål såväl is som kemikalier och hårda tag.
- 3) Vilket virke används i era bryggor och bommar?**
Vårt virke är tryckimpregnerat enligt SP och NTRs riktlinjer och vi använder idag både NTR A och NTR AB i våra konstruktioner beroende på var virket används. Vår virkesleverantör AB Karl Hedin levererar högkvalitativt virke i både fallande längd och som fingerskarvat. Vårt virke har alltid 20 års rötskyddsgaranti enligt gällande regler i Svenska Träskyddsföreningen.
- 4) Hur lång livslängd har era produkter?**
20-30 år.
- 5) Hur levereras era produkter?**
Mindre varor skickas med postpaket eller DHL's paketservice. Större produkter som bryggor och annat skickas med lastbil, vanligtvis DHL. Frakten tillkommer på priset.
- 6) Vad har era bryggor för flythöjd?**
Flythöjden på våra AP-bryggor (badbryggor) ligger på 25-30 cm över vattenytan. Våra BP-bryggor (båtbryggor) flyter ca 50 cm över vattenytan.
- 7) Hur gör man med bryggan på vintern?**
Våra bryggor med svarta block av polyeten kan ligga i under vintern. Landgångar och bryggor med vita cellplastblock tål is sämre och bör läggas på land under vintern.
- 8) Vad ger ni för garantier?**
Vi ger tre års garanti för produktionsfel samt fem års hållfasthetsgaranti på alla våra egentillverkade produkter. Dessutom ger vi 20 års rötskyddsgaranti på vårt virke enligt NTR's rekommendationer.
- 9) Vad har era bryggor för bärkraft?**
Våra AP-block bär ca 120 kg och våra BP-block ca 240 kg/st. Se bärkraften på varje enskild brygga.
- 10) Vilken typ av brygga behöver jag om jag skall ha båtbommar?**
Våra BP-bryggor är tillverkade för detta användningsområde. Bryggan är viktad, förstärkt och balanserad för att alla våra båtbommar skall fungera - både på höjden och när de gäller stabilitet. Vill du ha en liten bom på din badbrygga, för ekan, passar vår lilla bom SF35E utmärkt.

Mer information hittar du under gruppen båtbommar.



Välkommen till Svenska Flytblock AB!

Tel. 0225-59 59 00

info@svenskaflytblock.se

Öppettider:

Måndag - Torsdag **08.00 - 17.00**

Fredagar **08.00 - 16.00**

Lunchstängt **12.00 - 12.45** alla dagar



SVENSKA FLYTBLOCK AB

Idrottsvägen 8-14, Box 5, 776 21 Hedemora

Fax 0225-59 59 19

www.svenskaflytblock.se

org.nr 55 60 92-7203

Hjärtligt välkommen till oss på Svenska Flytblock AB i Hedemora!

Vi har sedan 1958 tillverkat våra bryggor och tillbehör i våra två fabriker och erbjuder marknadens mest kompletta sortiment både i form av direktförsäljning ifrån vårt lager i Hedemora samt distribuering ut till hela Sverige och övriga Skandinavien.

Våra säljare hjälper dig med alla dina funderingar – vi säljer allt ifrån små privatbryggor till stora bad och båtbyggor på hundratals meter. Fråga oss idag !

Mekaniska verkstaden

I vår mekaniska verkstad på Stadsberget tillverkar vi det mesta av vårt järntillbehörssortiment, liksom alla typer av våra båtboommar. För Dig som kund innebär det att vi har kapacitet att tillverka det mesta i stål till rätt pris.

Stadsberget, Hedemora, 0225-59 59 25





Er kompletta
bryggleverantör
sedan 1958

Företaget

Grunden till det som idag heter Svenska Flytblock AB lades 1958 och hette då Mas-Harrys Flytblock. Grundarna hette Harry Larsson och Gunnar Faley. Gunnar Faley var Sveriges mest framgångsrike racerbåtsförare någonsin med 12 världsrekord och ett stort antal Svenska rekord i sin meritförteckning. Under sin tid som racerbåtsförare skaffade han sig naturligtvis en enorm kunskap om vad som fungerar och inte på sjön. När han sedan fann en lika stor eldsjäl i Mas-Harry som var en stor Hedemoraprofil med många års arbete som ansvarig för TT-Loppet bakom sig var en affärsidé född – bra kvalitet, lång livslängd, personlig service.

1963 bildades sedan Svenska Flytblock i sin nuvarande form. Företaget blev snabbt ledande inom småbryggsbranschen och på 1970-talet började Hans Falej, son till Gunnar i företaget. Hans är utbildad ingenjör och tog med sig friska idéer och en god kunskap vad det gäller konstruktion och lösningar för sjön som verkligen håller. Han är ensam ansvarig för att bryggorna idag håller en kvalitet som är helt oöverträffad. Dessutom har han utvecklat SF-bommen – en helsvetsad båtbom som finns i ett stort antal varianter och som har en livslängd och hållfasthet som slår alla på marknaden förekommande bommar ännu idag 20 år efter dess lansering.

Idag arbetar två av Hans döttrar i företaget – Marie och Madeleine – de ser fram emot att föra företaget vidare med stolthet över vad de tidigare generationerna Falej har uträttat och med stor tilltro till framtiden!



Stockholm ÅTERFÖRSÄLJARE



Här på Lidingö hittar du vårt säljkontor för Svenska Flytblock ABs produkter. Kom in och prata med mig över en kaffe så hjälper jag dig med allt du behöver ! Vi saluför hela Svenska Flytblock AB s sortiment men kan för närvarande inte lagerhålla stora mängder. Vi kan dock beställa allt du behöver med snabba leveranstider. Välkommen hit så berättar jag mer !



Hans Ståler

YACHTEQ.

Yacht Equipment AB
Tryffelslingan 8, 181 57 Lidingö
hans@yachteq.se
www.yachteq.se

08-448 44 90
070-574 08 18

Göteborg / Tjörn /Västkusten



ÅTERFÖRSÄLJARE



Fogels Bryggservice finns på Tjörn på västkusten och åtar sig uppdrag i hela Västra Sverige och neråt Skåne, men även inåt landet. Vi arbetar med små & stora projekt när det gäller hamnar och bryggor för båtar, samt lättbryggor och allt som behövs för badplatser. Fogels Bryggservice saluför hela Svenska Flytblocks sortiment, samt flytbryggor i trä/betong, helbetongpontoner, vågbrytare och fasta konstruktioner.



Jan Fogels

FOGELS BRYGGSERVICE

Fogels Bryggservice
Ängen 4, 47197 Rönnäng
jan@fogelsbryggservice.se
www.fogelsbryggservice.se

070-730 81 20

Bollnäs och Söderhamn

AUKTORISERADE SÄLJKONTOR
MED VISST LAGER FÖR
SVENSKA FLYTBLOCK AB



XL-Bygg Fresks marknadsför förutom våra produkter ett brett sortiment av byggvaror.
www.fresks.se

0278-121 00
Lars.Bergman@fresks.se



Industrigatan 14 (Häggesta), 821 41 Bollnäs

0270-42 99 30
Tobias.Enberg@fresks.se



Ina 206, 826 91 Söderhamn



Örebro

ÅTERFÖRSÄLJARE

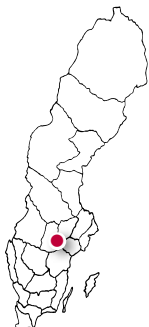

Interboat i Örebro är ett komplett båtvaruhus och vi saluför förutom Svenska Flytblock AB s hela sortiment även båtar, båtmotorer, trailers och annan båtutrustning. I lager i Örebro har vi Svenska Flytblock AB s populäraste produkter såsom bryggkopplingar, flytblock och badstegar och du kan alltid köpa ett privatpaket direkt på plats här hos oss. Vill du ha något vi inte lagerhåller är leveranstiden efter beställning runt en vecka i de flesta fall. Kom in till oss så berättar vi mer!

INTERBOAT
Örebro

Karosserigatan 4, 701 11 Örebro
Fax 019-311 203 • mats.saarvali@interboat.se
www.interboat.se/orebro

019-311 200

Motala

ÅTERFÖRSÄLJARE



Välkommen att göra ett besök eller att ringa mig om Du har bryggproblem. Jag erbjuder allt från projektering till färdig anläggning. Mina lagerresurser medför att jag endast gör mindre leveranser från Motala. Med den goda leveransberedskap som fabrikerna i Hedemora håller, kan leverans ske inom någon vecka utom under högsäsongen. När det gäller bryggor och bommar avtalar vi leveranstid vid orderns uppgörelse. Ring så gör jag ett avtalat besök hos mig eller hemma hos Dig!



Bengt Helgesson
REGIONCHEF

SVENSKA FLYTBLOCK AB

Violgatan 10, 591 72 Motala
bengt@svenskaflytblock.se
www.svenskaflytblock.se

Vardagar
08.00 - 17.00
lunchstängt 12.00 - 13.00

0141-21 64 80
070-561 08 08



Östkusten /St Annas Skärgård

ÅTERFÖRSÄLJARE



Här mitt i den vackraste delen av Sveriges Östkust i Sankt Annas skärgård ca 4 mil från Söderköping finns vi på Bryggbutiken/ Uvmarö Hamn. Vi håller som bäst på och reser det gamla sädesmagasin som skall bli vårt lager för Svenska Flytblocks sortiment. Vi saluför hela sortimentet och det vi inte har på lager kan vi leverera inom någon vecka i de allra flesta fall.

Välkommen hit till Uvmarö Hamn för en kaffe och en diskussion om dina brygg/ bombhov- bara vår vackra omgivning och gästhamn är väl värd ett besök. Vi finns naturligtvis också på telefon om du inte kan ta dig hit. Vi levererar till hela östkusten.



Bengt Almqvist



0121-521 22
070-346 54 02

★ **BRYGGBUTIKEN** ★
SANKT ANNA

Bryggbutiken
Uvmarö Hamn, 614 98 Sankt Anna
www.bryggbutiken.se



FLYTKROPPAR till vårt bryggsortiment



FU-BLOCK Cellplast vit. 100 0004

Placeras i bryggramen ovanpå våra AP och BP-block för att uppnå en maximal bärrighet. Genom att gjuta blocken i form är alla cellplastkolor, hela vilket gör att någon uppsugning av vatten ej sker av cellerna. (Till skillnad från sågade block). Den rektangulära kroppen passar i blockfacken på såväl gamla som nya bryggor av vår tillverkning. Dimension 1.000 x 500 x 145 mm. Cellplastkvalitet 25 g. Vikt 2,5 kg. Extra bärrkraft ca 70 kg/block.

Volym 72 liter. Bärrkraft ca 70 kg.



AP-BLOCK Svart. 100 0002

Ett hölje av polyeten och en invändig kropp av formgjuten cellplast. Med ett lock av polyeten och specialtillverkad skruvspik slår man fast den kompletta flytkroppen i bryggramens undersida. "Lådkonstruktionen" gör bryggan mycket stabil och tålig. Polyeten-höljet ger bra skydd åt cellplasten mot spill av bensin, olja och syror. AP-blocket finns i UV-beständiga färgen svart och komplett med skruvspik. Egenvikt 7,4 kg. Cellplastblocket kan även ersätta de gamla AU-blocken. Dimension exkl. krage 1.000 x 500 x 250 mm. Cellplastkvalitet 25 g. Ger en fribordshöjd på bryggan på ca 350 mm.

Volym 125 liter. Bärrkraft ca 120 kg.

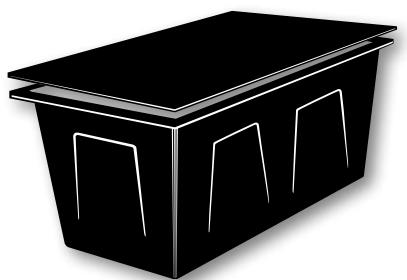

BP-BLOCK Svart. 100 0005

Samma utförande som AP-blocket ovan. Detta block är avsett för rena båtbyggor. Fastspikat i bryggans ram ger blocket en fribordshöjd på 550 mm. 25 st skruvspikar och locket till pontonen ingår i priset. För en brygga är denna typ av block ett måste då höljet i varvacuumformad polyeten förstärker cellplasten mot slag och stötar samtidigt som det skyddar mot spill av bensin, olja mm. BP cellplasten kan även ersätta de gamla BU-blocken. Blocket levereras i UV-beständiga färgen svart. Lockmått 585 x 1.090 mm. Dimension exkl. krage 1.000 x 500 x 500 mm. Egenvikt 12 kg. Cellplastkvalitet 25 g.

Volym 250 liter. Bärrkraft ca 240 kg.

Tryckimpregnerat virke

NTR-godkänt, giftfritt virke till låga priser!
20-års rötskyddsgaranti.

Allt vårt virke är godkänt av Kemikalieinspektionen, NTR och SP enligt KIFS 2003:3 för försäljning och användning överallt. Du kan även köpa virke i paket eller stora partier i fallande eller exaktkapade längder hos oss. Virket är DALAVIRKE som medför hög kvalitet.

Ring Hedemora 0225-59 59 00 för offert!

Fingerskarvat virke. Per meter.

Strl i mm	längd styck	vikt/ styck	impreg. klass	löpmet./ kbm nob.	artikel nummer
35 x 145	5,25	15,15	A	202,8	01 34145
45 x 145	6,33	28,00	A	133,3	01 45956
45 x 145	6,40	28,24	A	133,3	01 45146
45 x 145	7,35	33,75	A	133,3	01 45147
45 x 145	8,50	39,15	A	133,3	01 45148

Däckbrädor, klass AB/A
BP-block, 250 liter
Ramreglar, klass A

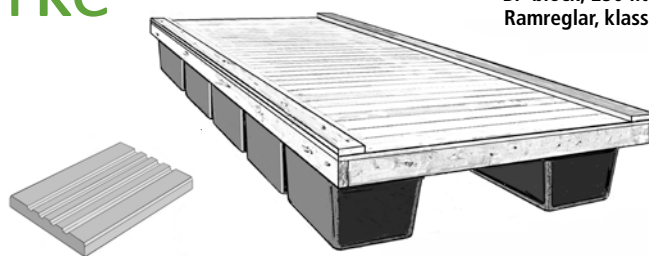

Hyvlat furuvirke. Per meter.

Strl i mm	tum mått	vikt/ meter	impreg. klass	löpmet./ kbm nob.	artikel nummer
22 x 143	1 x 6	2,25	A	266,7	01 1060
28 x 120	1 1/4 x 5	2,40	A	250,0	01 2850
34 x 70	1 1/2 x 3	1,71	A	350,0	01 1530
34 x 145	1 1/2 x 6	2,96	A	202,8	01 1560
45 x 70	2 x 3	2,25	A	266,7	01 2030
45 x 145	2 x 6	4,50	A	133,3	01 2060



BRYGGOR

Prisvärda, kompletta paket för privatpersoner!



Privatpaketet

För våra kunder som vill använda sin brygga för både båt- och soldid är detta bryggpaket framtaget. Med 8 st flytkroppar under bryggan är stabiliteten hög och kompensation mot snedbelastning är även inbyggd i landgången. Alla flytkroppar som ingår i paketet är svarta och av vår bästa kvalitet AP. Landgången har alltid svarta BP-block. En orange alt. vit mjuk kantskyddslist kan monteras mot nedsatt pris på bryggans långsidor

och ytterkant. Bryggpaketet levereras färdigt från fabrik eller distriktslager och är fullt färdigt för sjösättning.

Valfritt ingår ankringsöglor för kätting eller kassettöglor för rör i paketpriset. Förankringsdelarna i vattnet måste beställas extra efter utläggningsplatsernas varierande förhållanden.



Flythöjd över vattenytan, 32 cm.

Tekniska specifikationer:

- 1 brygga, 2 x 4,55 m. 8 st AP-block
- 1 landgång 1,1 x 4,1 m. 1 st AP-block
- 1 gångjärnssats, typ 1, monterad på paketet
- 4 kassettöglor alt. ankringsöglor för kätting

Kantskyddslist kan du få monterad till extrapris!

120 4582

120 4584, brunimpregnerad

Bryggkantlisterna och badstegen är extrautrustning.

Ekonomipaketet



Ekonomipaketet är en förminskad släkting till vårt privatpaket. I paketet ingår landgång, brygga, gångjärnskoppling och valfria ankringsöglor för kätting eller kassettöglor i 2"-utförande.

Vår orange alt. vita kantskyddslist kan monteras på bryggans långsidor och yttersta kortsida, mot subventionerat tilläggspris.

Förankringen i vattnet ingår inte, då olika förhållanden råder på varje utläggningsplats. Bryggpaketet är vid leveransen klart för sjösättning med alla kopplings- och förankringsbeslag monterade.

Tekniska specifikationer:

- 1 brygga, 2 x 3,4 m. 6 st AP-block
- 1 landgång 1,1 x 2,95 m. 1 st AP-block
- 1 gångjärnssats, typ 1, monterad på paketet
- 4 kassettöglor alt. ankringsöglor för kätting

Kantskyddslist kan du få monterad till extrapris!

120 3343



Specialutformat

Bad och Fiskepaketet



Vårt Bad- och Fiskepaket är en komplett anläggning för alla. Paketet har en extra bred landgång (1,5 meter) och högre bäarkraft än normalt för att rullstolsbundna lätt skall kunna ta sig ut på bryggan.

Plattformen består av två bryggor som är ihopkopplade på bredden. Detta gör att måttet på plattformen blir hela 4 x 4 meter. Varje brygga bärs upp av 8 st AP-block och den sammanlagda bäarkraften blir 1,6 ton. Den låga flythöjden (30 - 35 cm) och höga bäarkraften gör plattformen mycket stabil och lämpar sig därför mycket bra för människor med olika typer av rörelsehinder.

I paketet ingår vår 4-stegs badstege i varmgalvaniserat helsvetsat stål. En beprövad produkt som sedan 30 år är Sveriges mest sålda badstege. Staketet som ingår i Bad- och Fiskepaketet kan fås i två olika utföranden: standardstaketet består av stolpar och två tvärreglar. Detta staket kan varieras i det oändliga både vad gäller placering och höjd. Man kan exempelvis välja att ta bort den övre tvärregeln på en eller flera sektioner för att göra det möjligt för rullstolsburna att meta från bryggan.

Nytt i sortimentet är vårt korsvirkesstaket som levereras i enmeterssektioner för infästning i bryggkanten med byggbeslag. Detta staket har blivit mycket populärt och ger bryggan ett litet exklusivare utseende. Nytt är också att Bad- och Fiskepaketet kan fås i både vanligt tryckimpregnerat virke som har den typiska grönaktiga tonen samt pigmenterat tryckimpregnerat virke som med åren antar en nästan teakfärgad nyans.

Observera att förankringsbeslag för valfri förankringsmetod ingår i Bad- och Fiskepaketets pris - vald förankringsmetod, kätting och tyngder eller förankringsrör tillkommer. Vi rekommenderar våra lätthanterliga bojfaststenar som ankringstyngder.

Flythöjd över vattenytan, 30-35 cm.

Tekniska specifikationer:

- 2 bryggor, 2 x 4,1 m. 8 st AP-block per brygga
- 1 landgång 1,5 x 4,1 m. 2 st nedbyggda AP-block
- 4 hörnjärn, 176 mm, monterade på fabriken
- 2 raka järn, 500, monterade
- 1 landgångsjärn, Typ 1, monterat
- 4 kassetögglor alt. kättingsögglor, monterat efter ö.k.
- 1 badstege, 4-steg, med trästeg
- 1 staketsats, i paket, enligt bilden

140 4162, rakt staket

140 4163, krysstaket

Brunlaserat mot pristillägg



Bryggkantlisterna är extrautrustning men badstegen ingår i paketpriset.



Utflyktsflotte

Brygga/båt och altan - samtidigt!

Modell "Klassisk"

Vår utflyktsflotte med motorbrunn finns i två storlekar med två olika staketutföranden samt i två olika färgställningar. Modell klassiskt har kryssvirkesstaket enligt gammal modell och finns i färgerna trärent och brunlaserat.



Tekniska specifikationer

Lilla flotten:

Flytblock: AP + FU block
Flythöjd: ca 25 cm
Mått: 2,40 x 4,10 m
Bärkraft: Ca 1330 kg
Egenvikt: 250-400 kg
Max antal passagerare: 6-7 st



Tekniska specifikationer

Stora flotten:

Flytblock: AP + FU block
Flythöjd: ca 25 cm
Mått: 2,40 x 5,25 m
Bärkraft: Ca 1780 kg
Egenvikt: 350-500 kg
Max antal passagerare: 8-10 st

Modell "Modern"

Modell modern har ett staket med raka spjälor enligt bild och finns i trärent och brunt. Staketsektionerna är 1 meter långa och gör det möjligt att sätta staketet på valfritt sätt på flotten. En rostfri fällbar badstege med 4 steg samt 2 handledjare i rostfritt ingår i priset på flotten. Motorbrunn är standard.



Bryggöverdelar utan block

Överdelarna består av minst 4 st längsgående bärreglar inbördes förenade med tvärreglar. Däcket är av hyvlad, spårad plank. Spiken är galvaniserad skruvspik. Impregnering i klass NTR A. Överdelarna är identiska med våra Combibryggor. Andra storlekar tillverkas på begäran.

Tekniska specifikationer:

Ramvirke/mellanslag 34 x 145 mm
Däckbrädor, spårade 23 x 145 mm



Landgångsöverdelar

Strl i m	volym överdel	vikt kg överdel	artikel utan block
1,1 x 2,95	0,5	65	111 3000
1,1 x 4,10	0,7	80	111 4000
1,1 x 5,05	0,9	105	111 5000

Bryggöverdelar. 1,5 m.

Strl i m	volym överdel	vikt kg överdel	artikel utan block
1,5 x 4,10	1,0	95	115 4000
1,5 x 5,25	1,3	115	115 5000
1,5 x 6,40	1,2	160	115 6000
1,5 x 7,55	1,4	195	115 7000

Bryggöverdelar. 2,0 m.

Strl i m	volym överdel	vikt kg överdel	artikel utan block
2,0 x 2,95	1,0	100	120 3000
2,0 x 4,10	1,3	120	120 4000
2,0 x 5,25	1,7	150	120 5000
2,0 x 6,40	2,1	190	120 6000
2,0 x 7,55	2,5	235	120 7000

Landgångar med AP-block

Landgångarna passar alla bryggor med A-block. Inga kopplingsbeslag ingår i priset. Till landgångar med bredd 1,1 m som skall ha ledad förbindelse med bryggan rekommenderar vi våra landgångsjärn **Typ 1** eller **Typ 2**.

Till landgångar med bredden 1,5 meter rekommenderar vi landgångskoppling **Typ 1** eller två par "ledat hörn-rakt järn", om utläggningsplatsen är i ett utsatt läge. För järnbeslag monterade på fabriken gäller separata priser i prislistan.

Tekniska specifikationer:

Ramvirke/mellanslag 34 x 145 mm All spik är varmgalvaniserad skruvspik
Däckbrädor, spårade 23 x 145 mm Allt virke är tryckimpregnerat i klass A

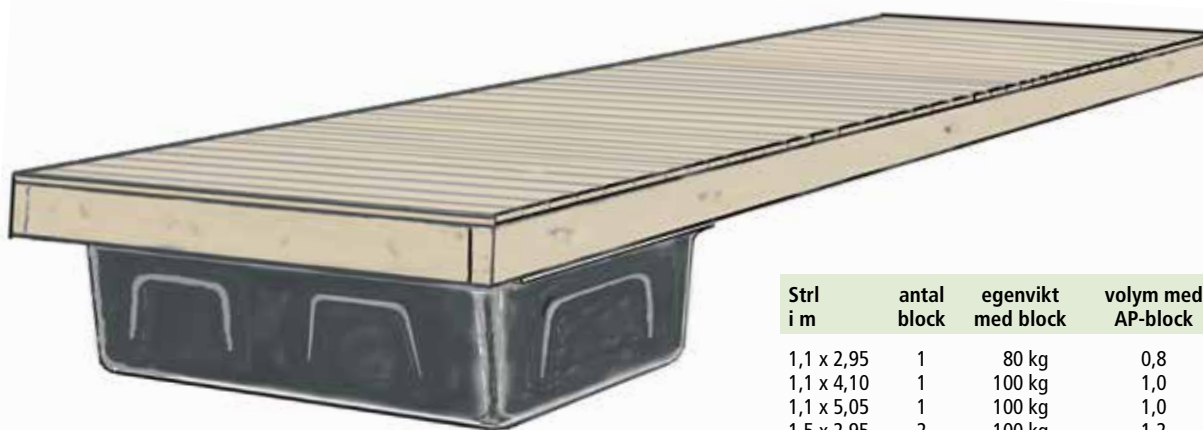

Strl i m	antal block	egenvikt med block	volym med AP-block	artikel AP-block
1,1 x 2,95	1	80 kg	0,8	111 3012
1,1 x 4,10	1	100 kg	1,0	111 4012
1,1 x 5,05	1	100 kg	1,0	111 5012
1,5 x 2,95	2	100 kg	1,2	115 3022
1,5 x 4,10	2	130 kg	1,5	115 4022
1,5 x 5,25	2	150 kg	1,8	115 5022



Combi Badbryggor med AP-block

Våra Combibryggor är ett prisvärt alternativ till vårt bryggprogram. Vi har på dessa bryggor tagit bort medar och övriga detaljer under vattnet utan att ge avkall på bryggornas hållfasthet. För att uppnå detta, kan dessa bryggor bara levereras med AP- eller BP-block. Blocken tål mycket väl infrysning i isen på vintern. Det man bör se upp med är vattenståndsväxningar under isperioden samt utläggningsplatser där skruvis förekommer.

Flythöjd över vattenytan, 35 cm.

Tekniska specifikationer:

Ram och mellanslag 34 x 145 mm
Spårad däckning 23 x 145 mm
Impregnerat furuvirke ACQ1900/A
Bryggornas ramtjocklek 45 x 145 mm
All spik är varmgalvaniserad skruvspik
Virket hyvlat med runda kanter.

Combibrygga. Bredd 1,5 m.

Strl i m	antal block	bärkraft kg brutto	egenvikt ca kg	fraktvolym AP-block	artikel ABU-block
1,5 x 4,10	4	500	155	2,6	115 4042
1,5 x 4,10	6	750	165	2,6	115 4062
1,5 x 5,25	6	750	210	3,4	115 5062
1,5 x 5,25	8	1000	220	3,4	115 5082
1,5 x 6,40	8	1000	260	4,1	115 6082
1,5 x 6,40	10	1250	270	4,1	115 6102
1,5 x 7,55	10	1250	310	4,8	115 7102
1,5 x 7,55	12	1250	320	4,8	115 7122

Combibryggorna passar som både bad- och småbåtsbryggor



Combibrygga. Bredd 2 m.

Strl i m	antal block	bärkraft kg brutto	egenvikt ca kg	fraktvolym AP-block	artikel ABU-block
2,0 x 2,95	4	500	170	2,5	120 3042
2,0 x 4,10	6	750	220	3,5	120 4062
2,0 x 5,25	8	1000	270	4,5	120 5082
2,0 x 6,40	8	1000	300	5,5	120 6082
2,0 x 6,40	10	1250	320	5,5	120 6102
2,0 x 7,55	10	1250	350	6,5	120 7102
2,0 x 7,55	12	1500	360	6,5	120 7122

Combibrygga. Bredd 2,4 m.

Strl i m	antal block	bärkraft kg brutto	egenvikt ca kg	fraktvolym AP-block	artikel ABU-block
2,4 x 5,25	8	1000	300	5,4	124 5082
2,4 x 6,40	10	1250	360	6,6	124 6102
2,4 x 7,55	12	1500	390	7,8	124 7122

Utliggare med AP-block

Vi rekommenderar våra kunder att endast använda denna bryggtyp för att förbinda landgång med brygga på långgrunda ställen eller där bryggan är minst 1,5 meter bred. Detta för att stabilisera upp utliggaren.

På många långgrunda ställen kan vår rörbrygga vara ett både billigare och betydligt stabilare alternativ.

Är Du tveksam - hör med vårt närmaste säljkontor!

Flythöjd över vattenytan, 30-35 cm.

Alla AP-utliggare saknar medar undertill.

Strl i m	antal block	bärkraft kg brutto	egenvikt ca kg	volym AP-block	artikel ABU-block
1,1 x 4,10	3	360	120	1,8	111 4042
1,1 x 5,25	4	480	140	2,3	111 5052
1,1 x 6,40	5	600	160	2,8	111 6062



P.g.a. att vi på dessa bryggor inte kan sätta blocken parvis i ramen utan måste placera dem på tvären, så blir dom ranka. Anledningen är att utliggaren är för smal för en normal blockplacering. Men i förbindelse med bredare bryggor fungerar dom alldeles utmärkt på långgrunda ställen. AP-blockens skyddande polyetenhölje tål mycket väl de slag och stötar som kan uppstå under korta perioder av bottenkänningar.

Bryggglister Monterade till paketpriser på fabrik.

Till våra bryggor i paket har vi tagit fram ett specialpris för montering av kantlister på bryggans kort- och långsidor. Ingående list är vår sk P-list som finns i orange alt. vit färg. Efter monteringen täcker listen en bit av

Monterade på Ekonomipaketet **25 0032** Orange
25 0037 Vit

översidan och kanten på bryggan. Listen minskar risken för att få in stickor i kropp och fötter vid ombordkravlande från vattnet. Du finner listen styckvis i katalogen på sid 38.

Monterade på Privatpaketet **25 0034** Orange
25 0038 Vit



Badflotte



Våra friflytande badflottar i paket är en storsäljare. Det är stabila flottor med skyddslist monterad runt om och en badstege så att man lätt kan ta sig upp på den. Vår intention är att uppnå högsta stabilitet på flottarna. Blockplaceringen är helt annorlunda än på våra övriga bryggor och därför kan inte flera flottor sammankopplas med varandra. Flottarna levereras med svart färg på blocken.

Vid förankringen av flotten rekommenderar vi att kättinglängden beräknas till 2 ggr vattendjupet. Mittplaceringen av kättingen på flotten minskar risken för dyksskador.

Kantlisten skyddar från stickor och badstegen underlättar för simmare att komma ombord på flotten.

Tekniska specifikationer:

- 1 badflotte, efter vald storlek
- 1 vinkellist, P-list monterad på alla sidor
- 1 mittankringsbygel, monterad i flottcentrum
- 1 badstege, 4 steg, komplett med trästeg

Flythöjd över vattenytan, 35 cm.

2,4 x 3,4 m, 8 st AP 126 3383
2,4 x 4,55 m, 10 st AP 126 4403

Hopptornsplattform med eller utan torn. Flytkompenserade



1-meters torn på en flytkompenserad hopptornsbygga.

**SIMMA INTE INOM
TORNETS HOPPOMRÅDE**

Den här skylten sitter som standard på minst 2 sidor på våra hopptornspaket och ingår i paketpriset. I övriga fall kan den beställas som tillbehör.

26 0110

Hopptornsbryggorna är specialtillverkade med en blockplacering och blandning som kompenserar både för hopptornets tyngd och användarbelastning. Därmed ökas svårigheten för en oönskad tippning som ibland okynniga ungdomsgång försöker åstadkomma. Med våra hopptornsplattformar kan du även sätta anläggningen friflytande i sjön. Vi har även gjort paketlösningar av kompletta hopptorn med bryggor. Dessa paket innehåller brygga eller plattform som inkluderar hopptornen och badstegar i 4-stegsmodell med trästeg. Alla kopplingsbeslag över vattnet ingår i paketet. Alla beslag och kopplingar sitter på plats redan vid leveransen från vår fabrik eller våra lager.

Bryggor och plattformar utan torn

Hopptornsbrygga, 2,4 x 5,25 m, för 1-2 m torn 12 2450
Hopptornsbrygga, 2,4 x 6,40 m, för 1-2 m torn 12 2461
Hopptornsplattform, 4,8 x 5,25 m, för 3 m hopptorn 12 4850
Hopptornsplattform, 4,8 x 6,40 m, för 3 m hopptorn 12 4860

Bryggor och plattformar med torn i paket

Hopptornspaket, brygga 2,4 x 5,25 m, med hopptorn 1 m. 12 0140
Hopptornspaket, brygga 2,4 x 6,40 m, med hopptorn 2 m. 12 0142
Hopptornspaket, plattform 4,8 x 5,25 m, med hoppt. 3 m. 12 0144
Hopptornspaket, plattform 4,8 x 6,40 m, med hoppt. 3 m. 12 0145



BRYGGOR med BP-block



Landgångar med BP-block

Landgångar med BP-block. Kopplingsjärn mellan bryggan och landgången ingår inte i styckpriset.

Strl i m	antal block	egenvikt med block	volym med AP-block	artikel AP-block
1,1 x 4,10	1	100 kg	1,2	111 4015
1,1 x 5,05	1	120 kg	1,5	111 5015
1,5 x 4,10	2	130 kg	1,8	115 4025
1,5 x 5,25	2	165 kg	2,2	115 5025



Tekniska specifikationer:
All spik är extratruklad, varmgalvaniserad skruvspik.
Allt virke är tryckimpregnerat klass A.

Båtbryggor med BP-block

Bryggorna är avsedda för utläggning innanför skyddande piler men dom tål en hel del vind och vågor, fullt i klass med trä-betongbryggor, och är byggda för båtbomsplacering på båda sidor. Ramverket är kraftigt med inlagda förstärkningar där det behövs.

Däcket är i räfflad, specialhyvlad profil med tjockleken 1 tum. Våra mest sålda båtbryggor beroende på det kraftiga utförandet, underhållsfriheten och det förmånliga prisläget.

Flythöjd över vattenytan, 50-60 cm.

Tekniska specifikationer:

Ram och mellanslag	45 x 145 mm
Däckningsbrädor	23 x 145 mm



Båtbrygga. Bredd 1,5 m.

Strl i m	antal block	bärkraft kg brutto	egenvikt ca kg	fraktvolum AP-block	artikel ABU-block
1,5 x 5,25	6	2000	370	5,4	115 5065
1,5 x 5,25	8	2000	380	5,4	115 5085
1,5 x 6,40	8	2000	420	6,5	115 6085
1,5 x 6,40	10	2500	450	6,5	115 6105
1,5 x 7,55	10	2500	480	7,7	115 7105
1,5 x 7,55	12	2500	480	7,7	115 7125

Bryggorna levereras endast med BP-block. Polyetenhöljet skyddar cellplasten mot spill av bensin och olja som annars är en direkt hot mot cellplaststrukturen. Bryggtypen är direkt avpassad för montering av alla våra SF-Bommar. Genom egen impregnering kan vi också garantera en optimal livslängd på allt ingående virke då vi själva styr tillverkningsprocessen från inköp av material fram till färdig brygga.

Hantering av virket står under övervakning av berörda miljömyndigheter KI, NTR och Länsstyrelsen och med kvalitetslicenser utfärdade av SP.

Båtbrygga. Bredd 2 m.

Strl i m	antal block	bärkraft kg brutto	egenvikt ca kg	fraktvolum AP-block	artikel ABU-block
2,0 x 5,25	8	2000	340	7,1	120 5085
2,0 x 6,40	8	2000	440	8,7	120 6085
2,0 x 6,40	10	2500	460	8,7	120 6105
2,0 x 7,55	10	2500	530	10,3	120 7105
2,0 x 7,55	12	3000	550	10,3	120 7125

Båtbrygga. Bredd 2,4 m.

Strl i m	antal block	bärkraft kg brutto	egenvikt ca kg	fraktvolum AP-block	artikel ABU-block
2,4 x 6,40	10	2500	550	10,4	124 6105
2,4 x 7,55	12	3000	630	12,3	124 7125



Marin HD De kraftigaste träbryggorna

Bryggorna är tillverkade i bredden 2,4 meter. MARIN är den enda träbryggan på marknaden som klarar internationellt uppsatta belastningsnormer. Normen innebär att bryggan skall tåla en jämnt utbredd belastning från däckets centrumlinje ut till långsidan utan att lutningsvinkeln överskrider vissa givna gradtal i allmänhet 7°.

Dessa tuffa krav klarar endast några få modeller av trä-betongbryggor. HD-beteckningen innebär att bryggorna är extra kraftiga och att FU-block är inlagda i brygggramen. Det ökar bärcraften med ca 70 kg per BP-block.

Tekniska specifikationer:

Ramvirke och mellanslag 45 x 145 mm
 Däckning 28 x 120 mm
 Sidoreglar på däck 34 x 145 mm
 Varmgalvaniserade vinkelprofiler.
 Virket är impregnerat i klass NTR A.
 Miljögodkänt i hela Norden för marint bruk.

Flythöjd över vattenytan, 55-60 cm, beroende på antal block under bryggan.



Strl i m	antal BP	antal FU	bärcraft kg brutto	egenvikt ca kg	volym BP	artikel
2,4 x 6,40	10	10	3200	690	10,8	124 6106
2,4 x 7,55	12	12	3840	790	12,3	124 7106
2,4 x 7,55	14	14	4300	890	12,3	124 7126

Rodd- och kanotbryggor

Tillsammans med rodd-, kanot-, och jolleklubbar över hela Norden har vi tagit fram en produkt som vi utan skryt, kan säga är marknads bästa roddbrygga. Modellen är ytterligare förbättrad och förstärkt och finns i två utföranden där endast bärförmågan skiljer dem åt.

Givetvis har modulen behållits så att även gamla bryggor med lätthet kan förlängas med nya. Vid förankringen av dessa bryggor rekommenderar vi bojsten och kätting. Då kan vi varmt rekommendera våra byggbara förankringstyngder - BOJFAST.

Flythöjd över vattenytan ca 20 cm.

Strl i m	antal AP-block	bärcraft kg brutto	egenvikt ca kg	frakt volym	artikel
2,4 x 6,40	12	1500	430	5,4	13 2463
2,4 x 6,40	18	2250	480	5,4	13 2464

För att flythöjden skall vara helt i nivå med bryggan även under belastning, så har vi tagit fram landgångar som är flytkompenserade.

Landgång, 2,4 x 4,10 m, AP-block 13 2442

Landgång, 2,4 x 5,25 m, AP-block 13 2452



Konstruktionen på flytkropparna gör cellplasten väl skyddad mot kemi-kaliespill som bensin och oljor.

Livslängden är praktiskt taget obegränsad vid normalt underhåll.

Alla våra kopplingsbeslag och tillbehör passar att användas på dessa bryggor. MARIN-bryggorna tillverkas endast i 6,4 m. eller 7,55 meters längd. Längs ytterkanterna medföljer en kraftig regel som är avsedd att fästa tillbehör som båtringar eller båtbommar. Regeln fästes på plats med medföljande skruvspikar efter sammankopplingen i sjön.



En trivsam klubbrygga bör ha

Låg flythöjd, så att åror och rigg kan sticka in över bryggans kant, och så att man lätt kan ta sig ur och i ranka farkoster.

Däcksbrädorna tätt tillsammans, så att inte åror eller paddelblad fastnar och bryts sönder.

Stor sidostabilitet så att många samtidigt kan uppehålla sig på bryggans ena sida.



Rörbryggor

För långgrunda stränder

Våra rörbryggor är en bra och billig lösning för långgrunda och besvärliga stränder. De används antingen som en fast brygga eller i kombination med en flytbrygga. Bryggan består av överdelar till bryggor och landgångar i bredder från 1,1 meter upp till 2 meter. Kopplings- och förankringsjärnen är identiskt lika. Överdelarna vilar på tvärsålar, höj- och sänkbart fästade vid rören med hjälp av låsbyglar. Både 2" och 3" galvaniserade rör kan användas. Vid kraftig belastning kan låsbyglarna "säkras" genom att man sätter in en bult genom röret som glidskydd på undersidan.



Överdelar. Tvärsåla med låsbyglar

Strl. överdel	överdel artikelnr	tvärsåla 2-tum rör	tvärsåla 3-tum rör
1,1 x 4,10	11 1140	11 0112	11 0113
1,5 x 4,10	11 1540	11 0152	11 0153
2,0 x 4,10	11 2040	11 0202	11 0203

Tvärsålar. Och reservdelar

Tvärsåla med låsbyglar, 1,1 m, för 2-tumsrör	11 0112
Tvärsåla med låsbyglar, 1,5 m, för 2-tumsrör	11 0152
Tvärsåla med låsbyglar, 2,0 m, för 2-tumsrör	11 0202
Tvärsåla med låsbyglar, 1,1 m, för 3-tumsrör	11 0113
Tvärsåla med låsbyglar, 1,5 m, för 3-tumsrör	11 0153
Tvärsåla med låsbyglar, 2,0 m, för 3-tumsrör	11 0203
Överfall till låsbygel, 2-tums järnbygel, Fzv, st	11 0205
Överfall till låsbygel, 3-tums järnbygel, Fzv, st	11 0305

Låsbygel, lerborr och galvrör

Låsbygel 2", komplett sats med bultar	11 0204
Låsbygel 3", komplett sats med bultar	11 0304
Sand/lerborr, med fästbultsats	20 0050
Lerborr, monterad på fabriken	20 0051
Galvrör 2", för förankring, längd 3 m	20 0100
Galvrör 2", för förankring, längd 6 m	20 0101
Galvrör 3", för förankring, längd 3 m	20 0105
Galvrör 3", för förankring, längd 6 m	20 0106

Principskiss på uppbyggnad

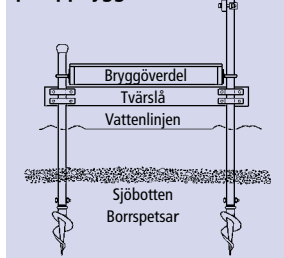

Arbetsflotte lämplig vid alla förekommande servicearbeten!

Arbetsflotten är till stor hjälp vid flyttning av bojstenar, utläggning av båt bommar, reparation av kajer m.m. Genom att den är försedd med BP-block, tål den relativt hårda törnar utan att blocken skadas. Flotten levereras komplett med monterade hörnjärn och innervinklar i varmgalvaniserat stål.

Hör med närmaste försäljningskontor eller ring fabriken!

Strl i m	antal BP	antal FU	bärkraft kg brutto	vikt ca kg	frakt volym	artikel nr
2,4 x 5,25	10	10	3200	400	8,3	14 2050
2,4 x 6,40	12	12	4000	470	11,0	14 2061



Flythöjd över vattenytan, 50-60 cm,

Arbetsuttagets bredd på båda typerna: 120 cm.

Motorbrunnen är beräknad för motorer upp till 15 hkr med std-rigg.

Inbyggd motorbrunn ingår i flottarnas pris

14 1000



Rekreations- och utflyktsflottar

Tekniska specifikationer:

Allt ingående virke: Impregnerat i klass A
 Alla styvstålbalkar: Doppgalvaniserade i zinkbad
 Rek. motor: Utom bordare 8-15 hkr



Inbyggd motorbrunn ingår i flottarnas pris **14 1000**

Flotten tillverkas med fyra längsgående rader av flytkroppar på undersidan. Med BP-block i ytterraderna och AP-block i de mittersta raderna uppnås maximal sidostabilitet samtidigt som flotten blir kursstabil. Genom att den är lågt djupgående, är risken minimal att gå på grund. Standardstorleken är 3 x 7,55 m eller 3 x 8,7 m men även andra storlekar tillverkas på beställning. Bärkraften efter avräkning av flottens egen tyngd är minst 3.5 ton vilket ger maximal säkerhet för passagerarna. Flottarna är osänkbara även vid viss överbelastning.

Beteckning	Strl. i m	bärkraft kg brutto	egenvikt ca kg	frakt volym	artikel nummer
Flotte STD	3,0 x 7,55	5100	900	15,3	14 3075
Flotte STD	3,0 x 8,50	6000	1000	17,8	14 3087



Framdrivningen av flotten sker bäst med utombordsmotorer med lång rigg och ett rekommenderat hästkraftantal på mellan 8 och 15 hkr. Motorstorleken ger flotten en fart av minst 10 knop - fullt tillräckligt för att utflykten skall bli behaglig.

Genom att flotten är platt på översidan ger den stor lastningsbarhet samtidigt som tunga lyft undanröjs för skötarna. Jämför gärna vår flotte med en konventionell båt med samma kapacitet. Priset för en motsvarande båt blir minst det femdubbla och ombordlastningen blir betydligt krångligare.

HD-beteckningen innebär: däckning **28 x 120 mm**

Beteckning	Strl. i m	bärkraft kg brutto	egenvikt ca kg	frakt volym	artikel nummer
Flotte HD	3,0 x 7,55	5100	1000	17,6	14 3076
Flotte HD	3,0 x 8,50	6000	1100	20,5	14 3088

Flytande trailerramper - för fasta kajer.



I priset på våra trailerramper ingår samtliga kopplingsbeslag - även de som åtgår mot kajen. Däremot ingår inte kajreglar och bultar för kajanslutningen.

Vår flytande trailerramp finns i 3 olika modeller som standard och det är endast bredden på ramparna som skiljer dom åt. Fördelen med dessa är att de kan monteras överallt på kajer och fasta bryggor utan att större ingrepp behöver göras. Ramperna kan lätt flyttas för att kunna användas där de behövs bäst för tillfället. Konstruktionen är avsedd att sjunka ner i vattnet ju längre ut på rampen som belastningen sker. När trailern körs upp från rampen återtar denna sitt naturliga flytläge. Hela rampkörbanan fungerar i praktiken som en flytande våg. Vid behov kan trailerrampen förses med flytande sidobryggor. Allt virke är godkänt tryckimpregnerat i klass A, för att tjäna användarna i många år utan underhåll.

Tag kontakt med närmaste säljkontor för offert eller mer teknisk information.

Strl i m	antal block	Inb. FU	bärkraft brutto	frakt volym	artikel nr
1,5 x 6,40	2 AP + 0 BP	6	855	2,8	15 1563
2,0 x 6,40	3 AP + 0 BP	6	870	3,0	15 2063
2,4 x 6,40	3 AP + 3 BP	6	950	3,4	15 2463



Motorbrunnar

- för utombordare

När du beställer en flotte eller en brygga av oss som du tänker att använda mobilt, så måste du också tänka på vilket framdrivningsmedel som skall förflytta "paketet". Den här inbyggnaden kan vi göra redan vid tillverkningen och den är avsedd att användas när du väljer att använda en utombordare som drivkraft. Motorbrunnen består av en kraftig akterspegel i tryckimpregnerat virke, som fästs mot brygggramen med 2 stålreglar och vagnsbultar. Utrymmet i däckets är väl tilltaget för att få plats med bensintanken etc. Akterspeglens, långa rigg, kan kapas till lämplig höjd för motorer med standardrigg.



Inbyggd motorbrunn, integrerad i brygggramen **14 1000**
Stativpaket för utombordare, järnstativ med reglar **14 1001**

Flytlänsar

standard och HD

Vi tillverkar flytlänsar till kommunala reningsverk, sågverk och kraftverk i två olika storlekar dels som standardutförande i 5,25 och 6,4 meters längd (STD) och dels i ett mycket kraftigt utförande med sektionslängder på 6,4 eller 7,55 meter (HD). I ändarna sitter kopplingsbeslag monterade och ingår i flytlänspriserna. Kopplingsbeslagen kan även köpas som reservdelar. Vad som däremot inte ingår i priset är mellankopplingsgaffeln som bör finnas mellan HD-kopplingarnas båda beslagsdelar på många platser för att medge större rörlighet mellan enheterna i sidled.

Standard: för lättare förhållanden
HD: för tyngre förhållanden och tuffare lägen.

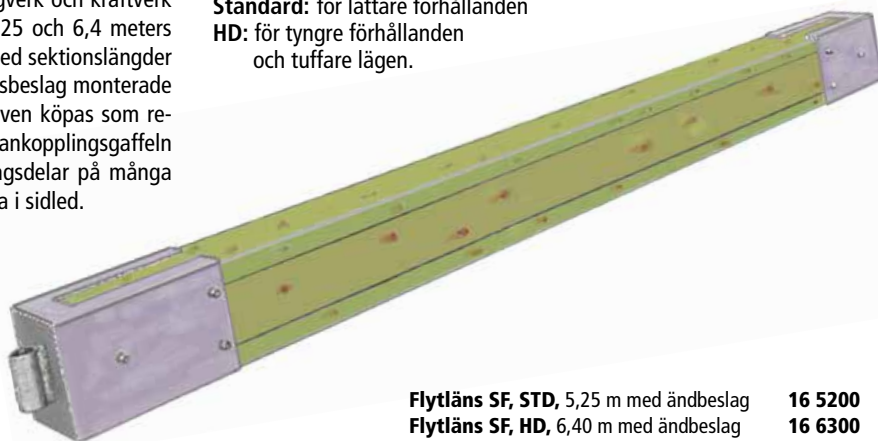

Kopplingsbeslag standard



Flytläns SF, STD, 5,25 m med ändbeslag **16 5200**
Flytläns SF, HD, 6,40 m med ändbeslag **16 6300**
Flytläns SF, HD, 7,55 m med ändbeslag **16 7500**
Kopplingsbeslag, till standardlänsar **16 5210**
Kopplingsbeslag, till HD-länsar **16 6310**
Mellangaffel, till HD-länsar, Fzv **16 6311**



Kompleta landgångar bärande räcken

På många ställen behövs landgångar som övergång mellan fasta kajer och ner till flytande enheter. Vi har därför tagit fram en komplett enhet bestående av en överdel i tryckimpregnerad furu.

Som förstärkning har monterats bärande räcken och dessa ersätter fackverkskonstruktioner på undersidan.

I en ände sitter två eller tre rullbeslag monterade och i den andra änden, avsedd för ledbar montering i kaj, sitter två kraftiga lyftöglor monterade tillsammans med en kraftig röraxel och bultar som låsförband. Landgångarna finns i fem olika längder.

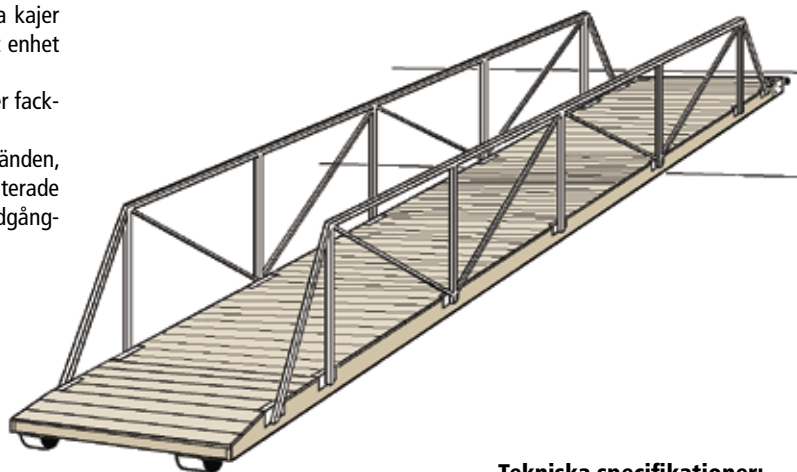

Komplett landgång utan räcken

Landgång utan räcken, 1,5 x 4,1 m 17 1540

Landgång utan räcken, 1,5 x 5,25 m 17 1550

Landgångarna är kompletta med hörnjärn och ögla i kajänden.

I bryggänden är dom avfasade på däckssidan och två rullbeslag för landgång är inbyggda i brygggramen. Dom är också förberedda för en framtida montering av bärande räcken i passande längd.

Även andra längder och bredder kan tillverkas mot beställning.

Tekniska specifikationer:

Alla räcken är doppgalvaniserade på in- och utsidan av konstruktionen. Virket är impregnerat i klass NTR A

Kajfästen ingår EJ i paketen beställs separat.

Lösa bärande räcken

Landgångsräcke, 4,4 m, komplett 22 0101

Landgångsräcke, 5,4 m, komplett 22 0102

Landgångsräcke, 6,4 m, komplett 22 0103

Landgångsräcke, 7,4 m, komplett 22 0104

Räckena levereras kompletta styckvis från fabriken. Konstruktionen förstärker landgången minst 6-falt då räckena monteras parvis på underlaget. Räckena passar på alla underlag som har en rätvinklig kant för infästningen. I leveransen ingår valfritt fästbultsatser M10 x 60 mm (5 per fäste) eller franska skruvar (upp till 90 mm x 6 stycken per fäste). Räckena är förberedda för montering av rundade greppändar av 38 mm stålror i varje räckesände.

Övriga storlekar på landgångar utan räcken hänvisas till standard landgångarna, sid 10 och 13.

Landgångspaket med bärande räcken

Komplett landgångspaket, 1,5 x 5,25 m 17 1552

Komplett landgångspaket, 1,5 x 6,40 m 17 1562

Komplett landgångspaket, 1,5 x 7,55 m 17 1572

Komplett landgångspaket, 1,5 x 8,50 m 17 1582



Mutterplattor för rammontering

Våra mutterplattor är avsedda att användas på insidan av brygggramarna istället för muttrar. De består av en varmgalvaniserad plåt med tre nitmuttrar fastsatta. Nitarna sitter i en "bultcirkel" och finns i två utföranden. En liten bultcirkel för raka järn i ytterändarna och en större bultcirkel för alla förankringsöglor. Plattorna spikas fast på insidan av brygggramen

med hjälp av med följande klammerspik och spar därmed både svordomar och kalla händer vid utläggningen av bryggorna på våren. Mutterplattorna är i den stora modellen direkt avsedda för att underlätta monteringen av raka järn vid utläggning av bryggorna under kalla årstider. Plattorna kan även monteras på äldre bryggor.



Mutterplattorna placeras med medföljande spikar på insidan av brygggramen.

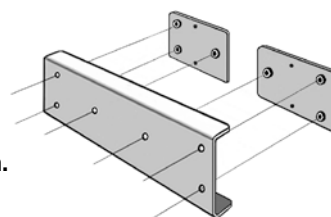

Järnbeslag till bryggorna

Raka järn "500" Varmgalvaniserade

Järnen användes parvis för fast koppling mellan bryggorna. Montering av järnen sker med 6 st bult, mutter och brickor eller med 2 st mutterplattor på bryggramens insidor. Detta underlättar ihopkopplingen av bryggorna avsevärt. Järnen finns i profil 176 mm för bryggor med 1" däckning. Ett måste för dig som gör tidig montering av bryggan på våren.

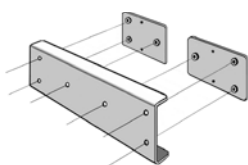

Rakt järn, 500 , utan bultsatser	18 0010
Rakt järn, 500 , med 6 st bultsatser	18 0011
Rakt järn, 500 , monterat på bryggan	18 0012
Rakt järn, 500 , mutterplattor/bultar	18 0013
Rakt järn, 500 , monterat på bryggan	18 0014

Raka järn "680" Varmgalvaniserade

Järnen användes parvis för fast koppling mellan bryggorna. Montering på plats sker med 10 st bult, mutter och brickor. Järnen finns i två profiler: 176 mm för bryggor med 1" däckning och 186 mm för 1 1/2" däckning. För monteringspriser se i vår prislista.

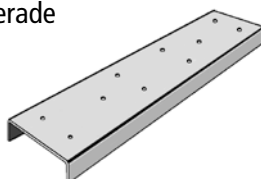

Rakt järn, 680 , utan bultsatser	18 0015
Rakt järn, 680 , med 10 st bultsatser M10	18 0016
Rakt järn, 680 , monterat på bryggan	18 0017

Hörnjärn Varmgalvaniserade

Användes för montering på bryggornas hörn och utgör samtidigt en förstärkning av ramen. Montering på plats sker med 6 st bult, mutter och brickor (bultsats). Finns i två profiler 176 mm resp. 186 mm beroende på däckningsbrädornas tjocklek. För monteringspris se prislista.

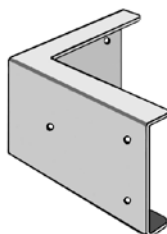

Hörnjärn, 176 , utan bultsatser	18 0030
Hörnjärn, 176 , med 6 st bultsatser M10	18 0031
Hörnjärn, 176 , monterat på bryggan	18 0032

Ledade raka järn Varmgalvaniserade

Järnen användes parvis för en rak ledad koppling mellan bryggor, montering sker med hjälp av 12 st bultsatser vars längd är beroende av bryggramens tjocklek. Finns i två profilhöjder beroende på däckningsbrädornas tjocklek. En rörbult med slitsbricka och saxsprint ingår.

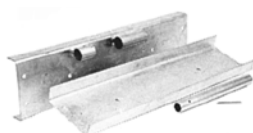

Ledade raka järn, 176 , utan bultsatser	18 0050
Ledade raka järn, 176 , med 20 st BS M10	18 0051
Ledade raka järn, 176 , monterat på bryggan	18 0052

Ledade hörnjärn Varmgalvaniserade

Användes parvis för ledad ihopkoppling av bryggor. Monteringen sker med 12 st bult, mutter och bricka (bultsats). Järnen finns i två profiler 176 mm för bryggor med 1" däckning och 186 mm för bryggor med 1 1/2" däckning. För monteringspriser se prislista. Kopplingen sker med hjälp av en rörbult på 340 mm, slitbricka och saxsprint.

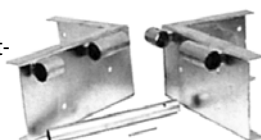

Ledade hörnjärn, 176 , utan bultsatser	18 0070
Ledade hörnjärn, 176 , med 12 st BS M10	18 0071
Ledade hörnjärn, 176 , monterat på bryggan	18 0072

Ledat hörn, rakt järn Varmgalvaniserade

Beslagen används för en ledad koppling mellan bryggor som skall monteras i T- eller L-form. Montering sker med 16 st bultsatser. Tillverkas i två profilhöjder: 176 mm och 186 mm. En rörbult, längd 340 mm, ingår tillsammans med slitbricka och saxsprint för hopkopplingen. Se även i vår prislista.

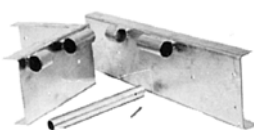

Ledat hörn rakt järn, 176 , utan bultsatser	18 0090
Ledat hörn rakt järn, 176 , med 16 st BS M10	18 0091
Ledat hörn rakt järn, 176 , monterat på bryggan	18 0092



Landgångskopplingar Varmgalvaniserade

Kopplingarna tillverkas i olika modeller. **Typ 1** är avsedda att användas på alla bredder av landgångar och **Typ 2** passar endast på landgångar med bredden 1,1 meter.

Ihopkopplingen sker på båda modellerna med axelsatser av nitutförande med en bricka och en rostfri saxsprint. Se även vår prislista.

Landgångskoppling, typ 1, komplett par 18 0110
Landgångskoppling, typ 1, 18 st BS, kompl. 18 0111
Axelsats gångjärnskoppling, styckpris 18 0130

Typ 1



Typ 2

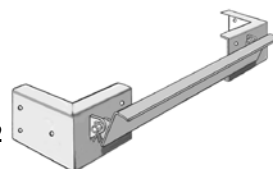

Landgångskoppling, typ 2, komplett par 18 0120
Landgångskoppling, typ 2, 18 st BS, kompl. 18 0121
Axelsats gångjärnskoppling, styckpris 18 0130

Vinkelkopplingsjärn Varmgalvaniserade

Järnet användes till fasta förbindelser mellan bryggor som är lagda i T- eller L-form. Monteringen på bryggorna sker med 6 st bultsatser. Järnprofilen finns endast i 176 mm innermått varför vi endast rekommenderar den till lättare bryggor. För tyngre bryggor rekommenderar vi ledad förbindelse. Vikt per järn 4,1 kg.

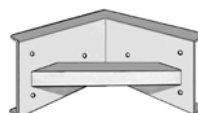

Vinkelkopplingsjärn, endast i 176 mm 18 0150

Mellankopplingsgaffel Varmgalvaniserade

Gaffeln passar mellan våra ledade par hörnjärn eller ledade par raka järn, och ger en dubbelledad förbindelse mellan bryggorna. Det här beslaget användes mest för tillfälliga kopplingar mellan bryggor eller kassearmar för fiskodling. En mellankopplingsgaffel väger 5 kg och 1st rörbultsats ingår i priset.

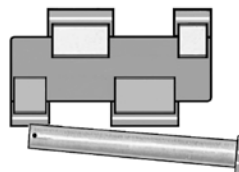

Mellankopplingsgaffel, passar alla ledade järn 18 0530

Bultsatser, brickor och muttrar - se prislista!

Kassettöglor

Vår kassettögla består av ett stativ med gejdur i varmgalvaniserat stål, en lös kassett i orange genomfärgad och UV-säkrad polyeten och 2 st låsbultar (Rf) med Nyloc-muttrar M6 x 30 mm. Vid rörförankring av en flytbrygga ger kassetten en praktiskt taget ljudlös förankring när bryggan rör sig i vågorna. För att inte behöva byta ut hela kassettögla vid den utslitning som uppkommer vid nötningen mot röret finns kassetten som reservdel. Tjockleken på kassetten är 20 mm och hålgenomförningen för röret har en diameter på 67 mm.

Kassettögla, 2-tum

Ståldelen har tre monteringshål \varnothing 11 mm placerade enligt vår bultcirkel och därför passar kassettögla för horisontal montering på samtliga våra hörn- och kopplingsjärn.

Monteringsbultar för fastsättningen på bryggan ingår ej i priset då den sätts på bryggan med samma bultar som bryggbeslaget. Kassettögla väger 1,2 kg.

Orange kassettögla, för 2-tumsrör 20 0010

Lösa kassetter

2-tums rör: Kassett med hål \varnothing 67 mm för instickning i kassettstativet. Vikt 0,25 kg.

3-tums rör: Orangefärgad kassett med hål \varnothing 90 mm för instickning i kassettstativet. Vikt 0,20 kg.



Kassettögla, 3-tum

Denna kassettögla består av samma komponenter som vår 2-tums kassettögla. Den enda skillnaden är att kassetten genomföringshål är 90 mm. Att samma stativ används är en stor fördel då man endast behöver ha lösa kassetter i sitt buffertlager. En 3-tums kassettögla väger komplett 1,15 kg.

Orange kassettögla, för 3-tumsrör 20 0020

Kassettöglor skyddar fötter och skrov, tar bort gnissel

Orange kassett, 2 tum / 67 mm
Orange kassett, 3 tum / 90 mm

20 0014
20 0021



Strandinfästning med distansstativ

Bilden visar en anläggningsbrygga med 3-meters distansstativ

Vi tillverkar det dubbelledade distansstativet i 4 olika storlekar; dels 1- och 2 meter i normalt utförande, dels i en kraftigare utformning för standardlängderna 3- och 4 meter. Till alla stativ ingår 3 stycken kaj- och bryggfästen för montering med medföljande franskskruv. Fästena är av samma typ som är standard till alla våra SF-bommar - Vinkelfästet. Med hjälp av de här stativen kan du lägga fast flytbryggor på helt omöjliga ställen med gott resultat.

De två minsta stativen är helsvetsade i rektangulära profiler 40 x 40 mm och de 2 största (3 och 4 m) av profiler 60 x 40 mm.

Vid specialtillverkade längder över dessa kan du själv bestämma profilererna. Alla distansstativ är varmgalvaniserade både inuti och utanpå för att erhålla en lång och trygg förankring under många år. Se vidstående text så att du erhåller rätt förankringspunkt på strandsidan.

Vid steniga stränder så får man gjuta fast det inre fästet i en betongplint.

Distansstativ, 1 m, med 3 fästen

Distansstativ, 2 m, med 3 fästen

Distansstativ, 3 m, med 3 fästen

Distansstativ, 4 m, med 3 fästen

20 0500

20 0505

20 0510

20 0515



Finns det en upprättstående kaj eller pålkonstruktion kan man relativt enkelt få en flytbrygga stabilt utlagd och uppnå de fördelar som en sådan ger. Skall du förankra i strandkanten där inga naturliga fästpunkter finns så är det bästa sättet att gjuta betongplintar i marken.

Vi kan tillverka stativ upp till 10 meters längd för ingjutning i betongplintar. Mycket lämpligt för ett framtida utnyttjande av stenpirar som av landhöjningen har hamnat en bit från vattnet!

Sand- och lerborrar till galvrören

Sand/Lerborren är gjuten i aluminium. Den ger hjälp för utplacering av galvrören i sjöbotten. Den är avsedd för 2"-rör men passar också andra rör inom 50-70 mm diameter. Genom att slipa kanten på lerborren passar den även på rör i 45 mm diameter. Lerborren sticks in i galvröret till dess att kragen tar emot röret. Sen borras ett 11 mm hål rakt igenom röret och lerborren i den tänkta centrumlinjen. I hålet för du in medföljande bult och drar fast Nyloc-muttern. Röret är nu färdigt att med hjälp av vår rörtving eller en rörtång skruvas ner i botten. Lerborren fungerar även på bottnar av moräntyp.



Lös lerborr, med låsbultsats

20 0050

Lerborr, monterad på röret

20 0051



Kätting och Schackel

Vid pulserande brygningar som flytande material ständigt utsätts för kan vågor och vindtryck ganska snart ställa till stora problem om Du valt för klent eller fel typ av förankringsmaterial. Detta oavsett kvaliteten och storleken på bryggtypen.

Genom åren har vi erfarit att ankring med kätting är den bästa förankringsmetoden för våra flytbryggor. Genom egentyngden utjämnar kättingen de ryckningar och drag som ständigt förekommer till en mjuk, fjädrande rörelse. Dämpningen är fullt tillräcklig för att ge skydd mot sönderryckning av materialet och inga metalltyngder behövs.

kätting artikelnr.	namn	mått ø mm	mått ø tum	vikt kg/ meter	brott gräns	schackel artikelnr.
20 0170	HLZ 60	6,0	1/4	0,6	1,350	20 0190
20 0171	HLZ 90	9,0	3/8	1,4	3,200	20 0191
20 0172	HLZ 110	11,0	7/16	2,0	4,800	20 0192
20 0173	HLZ 130	13,0	1/2	2,9	5,900	20 0193
20 0174	HLZ 160	16,0	5/8	4,3	8,600	20 0194

På hårt utsatta ställen bör man Y-koppla förankringen på stryk-längdsidan. Vid en sådan koppling använder man sig av två tyngder per bryggbygel.

Rekommendationer för kätting och tyngder

Deplacement Flytkropp kg	Kättingdimension		Bojstens vikt i kg	
	Skyddat läge	Utsatt läge	Skyddat läge	Utsatt läge
0 - 1000	HLZ 9,0	HLZ 9,0	200 KG	400 KG
1000 - 2000	HLZ 9,0	HLZ 11,0	400 KG	700 KG
2000 - 3000	HLZ 11,0	HLZ 13,0	400 KG	700 KG
3000 - 4000	HLZ 13,0	HLZ 16,0	700 KG	1000 KG
4000 - 6000	HLZ 16,0	HLZ 19,0	700 KG	1000 KG



Galvade rör för bryggförankring

Alla rör säljes i längder om 3 eller 6 meter. Genom stora volymer är priset på våra rör mycket konkurrenskraftigt.

Vill du att vi kapar dina rör i andra längder tillkommer ett pristillägg för kapkostnaden. Vill du vill ha "Sand- och Lerborr" monterade på rören tillkommer en summa för vårt merarbete.

Galvrör, 2 tum, rörförankring, längd 3 m.	20 0100
Galvrör, 2 tum, rörförankring, längd 6 m.	20 0101
Galvrör, 3 tum, rörförankring, längd 3 m.	20 0105
Galvrör, 3 tum, rörförankring, längd 6 m.	20 0106

Tekniska specifikationer:

Standardrör 2 tum, vikt 4,8 kg/m
Standardrör 3 tum, vikt 6,4 kg/m



Rörskyddshuvar till galvrör

Rörhuvan är tillverkad i orange, UV-beständig plast och ger ett bra skydd mot rörändan om olyckan är framme. Lägg huden i varmt vatten några minuter före påpressningen. Den blir då mjuk och följsam vid monteringen. Hamra inte på huden vid monteringen - det blir lätt fula märken i plasten.

Rörhuv, för 2 tums rör
Rörhuv, för 3 tums rör

20 0110
20 0115

Ankringsögla 2" rör

Vår prisbilligaste ögla för rörförankring är gjord av en ring med materialmätt Ø16 mm och en innerdiameter på 70 mm. Ringen är svetsad på en triangelformad stålplatta med tjockleken 3 mm. De tre bulthålen har en bultcirkel som passar överallt på våra bryggbeslag, såväl gamla som nya. Efter tillverkningen har hela ögla varmgalvaniserats i zinkbad och ytbelagningen har en tjocklek på minst 80 my. Tyvärr ger denna ögla ett gnislande ljud ifrån sig på gungiga ställen och i dessa fall rekommenderar vi våra kassetögglor. Rörögla väger komplett 0,85 kg.

20 0001



Ankringsögla, 2" rör

Ankringsbygel standard

Ankringsögla för kätting

Ankringsögla kätting

Kättingögla i samma utförande som artikel **20 0001** men med stukad ring för kraftigare svets mot stålplattan. Ringen är svetsad lodrätt mot vattenytan. Kättingögla är avsedd att användas som bryggfäste för mindre bryggor eller på lugnare lägen. På bryggan fäster man med fördel ögla på brygggramens insida. Vid korsvis kättingförankring är då hela förankringen dold från ovansidan. Kättingögla väger 0,85 kg.

20 0003

Ankringsbygel

Ankringsbygeln är avsedd för inbyggnad i våra egna bryggor som är utlagda på utsatta ställen men passar, med rätt vald längd på monteringsbultsatsen, till andra bryggor som finns på marknaden. För bästa inbyggnad rekommenderar vi montering på fabriken. Vi gör då, med träklotsar, en kraftig infästning integrerad med brygggramen.

Monterat på bryggan

20 0025
20 1025



Ankringstyngder för bottentyngd kätting

Valet av ankringstyngder och förtöjningsmaterial är det viktigaste beslutet vid förtöjning av flytbryggor eller båtar. Vid dragning kan stora värden gå förlorade. Utformningen är på rekommendationer av Sjöfartssverket. Placeras den på en botten där den kan borra sig ner, är greppet bergfast. Glöm inte att fasta kroppar i sten/betong minskar sin vikt i vatten med ca en tredjedel. (volymen av det undanträngda vattnet). Rekommendationstabell finns under rubriken "Kätting", om ni fortfarande är osäker, ring gärna vårt närmaste försäljningskontor för hjälp.

Beteckning	egenvikt ca kg	kg ca i vatten	Ø mm bygel	artikel nummer
Ankringstyngd	200	130	18	20 0160
Ankringstyngd	400	260	18	20 0161
Ankringstyngd	700	470	18	20 0162
Ankringstyngd	1000	700	18	20 0163

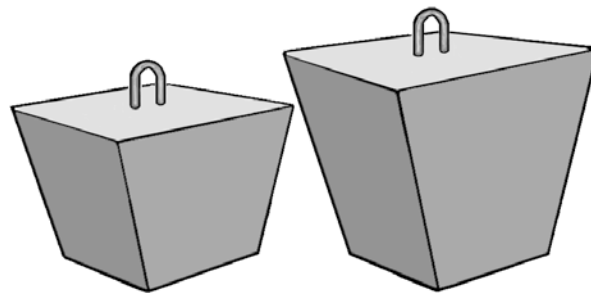

Våra ankringstyngder tillverkas i fyra storlekar och med kraftiga, varmgalvaniserade och ingjutna fästbyglar.

Bojfast monterbar, armerad tyngd

Med denna byggbara, armerade ankringstyngd kan de flesta bryggor och båtar förankras. Fördelen är att stenen kan transporteras i mindre delar till utläggningsplatsen. Där sätts delarna på några ögonblick ihop till önskad vikt med en medföljande öglebult och låses på undersidan med en låsbult.

Efter ihopmonteringen fäster man in kättingen i monteringsstenens ögla med en schackel. Se i rekommendationstabellen, under rubriken "Kätting", vilken dimension på kätting du behöver.

antal stenar	vikt kg	vikt i vatten kg	komplett nummer	enbart öglebult
1	32	20	20 0141	20 0241
2	62	40	20 0142	20 0242
3	92	60	20 0143	20 0243
4	123	80	20 0144	20 0244
5	163	100	20 0145	20 0245
6	184	120	20 0146	20 0246
8	245	160	20 0147	20 0247
10	305	200	20 0150	20 0250
12	366	240	20 0152	20 0252

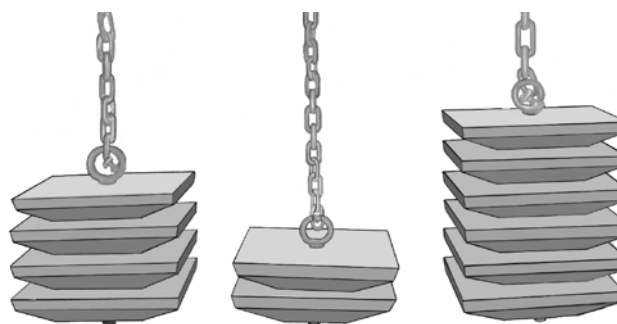

4-stens Bojfast

2-stens Bojfast

6-stens Bojfast

Bojfast löser alla utläggningsproblem

Alla bojfaststenar är armerade med armeringsjärn - fyrkantigt bockad. Detta för att stenarna inte skall spricka.

Bergkil rak med ring

Bergkilen består av ett plattjärn 350 x 80 mm som smidits till kilform i den nedre änden. I den andra änden är en ring placerad. Ringens innerdiameter är 32 mm och materialets diameter är 4 mm. Bergkilen är avsedd att fästas i sprickor i berget. Vikt 0,45 kg. Varmförzinkad.



20 0040

Bergkil vinklad med ring

Bergögglan är varmförzinkad med en obehandlad kil i mjukjärn och ringens diameter är 36 mm. Ögglans innerdiameter är 28 mm. Vikt 0,8 kg. Varmförzinkad.



20 0042

Simhandrücke

Allt-i-ett-stången tillverkas i två längder: 3,5 m och 4,8 meter. Simstången är tillverkad i ett stycke med tillplattade fäständar. Den är dopppvarmgalvaniserad vilket innebär ett fullgott rostskydd på såväl in- som utsidan av rören. Stängerna skruvas fast mot underlaget med hjälp av franska träskruvar. En produkt med stor efterfrågan för användning överallt.

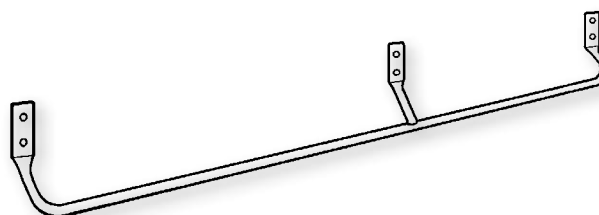

Simhandrücke, 3,5 m bredd
Simhandrücke, 4,8 m bredd

21 0020
21 0021



Karbinhakar rostfria eller galvade

De är förpackade i olika storlekar och dessa kan inte brytas.
Använd inte hakarna som direkta kättinglänkar på bryggförantringen.



Varmgalvaniserade karbinhakar

antal i förpack.	strl. i mm tjocklek & längd	detalj skydd	artikel nummer
10	5 x 50 mm	galvad	20 0200
10	6 x 60 mm	galvad	20 0201
5	7 x 70 mm	galvad	20 0202
5	8 x 80 mm	galvad	20 0203
5	9 x 90 mm	galvad	20 0204
2	10 x 100 mm	galvad	20 0205
1	12 x 140 mm	galvad	20 0206

Rostfria karbinhakar

antal i förpack.	strl. i mm tjocklek & längd	detalj skydd	artikel nummer
5	5 x 50 mm	rostfri	20 0210
2	6 x 60 mm	rostfri	20 0211
2	8 x 80 mm	rostfri	20 0213
2	10 x 100 mm	rostfri	20 0215

Utrustning för rören

Rörtving för 2-tums rör

Rörtvingen kan användas vid montering av rör med en ytterdiameter mellan 58 - 65 mm. Med de två låshandtagen fixerar man rörtvingen i önskat läge på röret och därefter vrider man klockvis röret ned till önskat och stabilt djup i sjöbotten. Om tvingen p g a låg friktion glider på röret kan man vira en remsa sandpapper eller några varv isoleringsband före vid tvingens klämställe. Vikt 1,75 kg.

20 0060



Sand/lerborr, med fästbultsats **20 0050**
Lerborr, monterad på fabriken **20 0051**
Rörhuv, för 2 tums rör **20 0110**
Rörhuv, för 3 tums rör **20 0115**



Våra bommar...

Helsvetsad, galvad konstruktion – minst 85 my tjocklek på zinkbeläggningen och förzinkad enligt ISO1461. Galvad enligt doppmetoden både invändigt och utvändigt.

Klar för sjösättning direkt-inga lösa delar.

Som standard sträckmetall punktsvetsad på triangeln. Säkert, halkfritt och bra att dra av smuts ifrån skorna på innan ombordstigning.

Enkelbommar och dubbelbommar utan trädäckning gångbara ca 2 meter ut.

Dubbelbommar gångbara hela vägen ut finns med trädäckning / trädäckning i bomkropp/sträckmetall i triangeln samt sträckmetall i hela bommen. -Se bilder på bommar längre fram

Som standard svetsas fyra förankringsöglor på varje bom från 6 meter-två på varje sida. På bommar med Integrerad Ponton är antalet tre – en på varje sida vid båtens för (y-delen på bommen) samt en större mitt på fästet till pontonen längst bak för båtens akter.

På de bommar där pontonen monteras med pontonrör på bommen (Måsenponten och vår STD-ponton) ingår monterad ändavvisare i orange polyeten .

Ändavvisare används även på våra dubbelrörsbommar med Integrerad Ponton – på enkelrörsbommar med Integrerad Ponton används stoppklacken på pontonen för samma syfte.

Vår nya Integrerade Ponton har en flythöjd på ca 50 cm- detta är den vanligaste flythöjden på de flesta båtbyggare på marknaden – både betong och trä. Vill man däremot anpassa flythöjden på sin bom passar både vår Måsenponten och vår STD-ponton då dessa pontonrör är ställbara i höjdlid. Utmärkt för hamnar där man skall ha många olika längder på båtbommarna och vill att de trots olika vikt skall flyta i samma höjd.

Våra Pontonrör finns i en HD-version för speciellt utsatta lägen.

Våra STD-pontoner tillverkas av vacuumformad polyeten-plast med formpressad cellplast som kärna. Kan renoveras efter ca 20-25 år då polyetenhöljet ofta är helt oskadat trots lång tid i vattnet. Man byter enkelt ut bara cellplast-kärnan och behåller resten.

Måsenpontonen och vår Integrerade Ponton är rotationsgjutna och skumfyllda – dessa pontoner tål tuffa tag och är osänkbara .

Våra bommar finns i längder ifrån 3,5 meter upp till 12 meter som standard.

Våra Måsenontoner finns i volymerna 40-120 liter , Standardpontonen finns i volymerna 60 eller 100 liter (enkel eller dubbelponton) Vår Integrerade Ponton har Volymen 130 liter . Antal pontoner / Volym bestäms av bommens längd och användningsområde.

Fästen för montering i bryggkanten varierar efter behov och typ av brygga.

De två vanligaste typerna av fäste är vårt vinkelfäste som levereras som standard eller vårt T-järnsfäste . Se vidare information under Tillbehör båtbommar.

Vinkeln på våra avslutningsbommar bestäms ifrån sjösidan – dvs ifrån båtperspektivet. Parkerar båten till höger om bommen (ifrån sjösidan sett) är bommen vinklad åt höger.

Vill du ha en riktigt kraftig och lång bom som tål riktigt tuffa tag kan vi rekommendera vårt BIG-sortiment – Mammut, Varan och Gigant. STORA bommar för STORA båtar – se längre fram i denna katalog.

TYPBETECKNING FÖR SF-BOMMARN

A = Avslutningsbom

D = Dubbelrörsbom

E = Enkelrörsbom

G = Gångbar hela vägen längs bomkroppen

H = Högerbom (Avslutningsbom vinklad åt höger ifrån vattnet sett)

L = Bomkroppslast

M = Flytponton MÅSEN

S = Sträckmetall i Y-delen

U = Utan sträckmetall i Y-delen

V = Vänsterbom

(Avslutningsbom vinklad åt vänster ifrån vattnet sett)

HD = Heavy Duty

IP = Integrerad Ponton

SF = Svenska Flytblock

STD = Standardutförande



SFL 35 EUM Lågpris, utan avslutningsbommar

Det här är den minsta båtbojmen som vi tillverkar. Den är framtagen för att även möjliggöra för roddbåtsägarna att kunna ta vara på alla fördelar som det innebär att ligga förtöjd vid en båtboj. Som flytkropp använder vi en Flytponton M-40 liter, som är ställbar i höjdlängd. Det gör att bojmen passar till alla bryggtyper. Bojmen tillverkas i enkel fyrkantprofil med dimension 40 x 40 mm. Konstruktionen är helsvetsad och saknar sträckmetall i triangeln. Allt stål är varmgalvaniserat. Försedd med tre byglar för festsättning av båtarnas tappar. På sin litenhet tillverkas inte SFL 35 som avslutningsboj.

Även småbåtar skall vara säkert förtöjda.

Tekniska specifikationer:

Längd: 3,5 m.

Bryggmått: 800 mm

Egenvikt: ca 25 kg

Antal flytkroppar: 1 per boj

Ponton: Flytponton M-40 liter

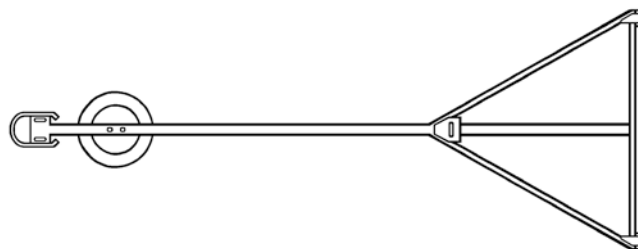

SFL 35 EUM, 1 st M-40, utan sträckmetall

80 3501

SFL 45 EU Lågpris, med avslutningsbommar

Bojkroppens rör har dimensionen 60 x 60 mm på 45-modellen. Sidobenen och bakstycke har dimension 60 x 40 mm. SFL 45 EUM har tre stycken fastsvetsade förtöjningsbyglar på bojkroppen. Bojmen är doppvärmgalvaniserad (Fzv) för att få en maximalt lång livslängd i vattnet. Till bojmen ingår två stycken vinkelfästen. Bojtypen är inte gångbar utan en ren förtöjningsboj för båten.

Tekniska specifikationer:

Längd: 4,5 m.

Bryggmått: 1,200 mm

Egenvikt: ca 35 kg

Antal flytkroppar: 1 per boj

Ponton: Flytponton M-40 liter



Standard

SFL 45 EUM, 1 st M-40, utan sträckmetall

80 4501

Avslutningsboj

SFL 45 EAUM, 1 st M-40, utan sträckmetall, vändbar

80 4506

SF 50 E Enkelrör

Bojkroppen har dimensionen 100 x 60 mm och sidobenen 60 x 40 mm. Sträckmetall 880 x 880 mm. Fyra stycken förtöjningsbyglar. Ytterändan är försedd med en fjädrande, orange plastavvisare. Gångbar ca 1 meter ut. Två bryggfästen i valfritt T-järn- eller vinkelutförande.

Tekniska specifikationer:

Längd: 5,0 m.

Bryggmått: 1,040 mm

Egenvikt: ca 45 kg

Antal flytkroppar: 1 per boj

Ponton: Flytponton M-60 liter eller Standard E-ponton



SF 50 ESS, 1 st E-60, med sträckmetall

80 5021

SF 50 ESM, 1 st M-60, med sträckmetall

80 5011



SF 60 E / SF 60 EIP Enkelrör

En helsvetsad konstruktion med bomrör i dimension 100 x 60 mm. Sträckmetallmåt 1460 x 1250 mm. Fyra fastsvetsade förtöjningsbyglar. Bommen levereras med alternativt T-järns eller V-fästen. 2 fästen ingår. Fjädrande plastavvisare i ytterändan.

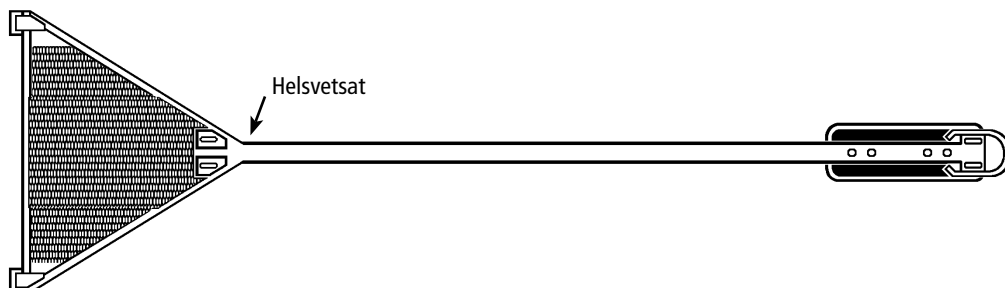

Tekniska specifikationer:

Längd: 6,0 m.
Bryggmått: 1,400 mm
Egenvikt: ca 80 kg
Antal flytkroppar: 1 per bom
Ponton: Flytponton M-100 liter eller
D-ponton 120 liter
1 st IP 130 liter

SF 80 E / SF 80 EIP Enkelrör

Helsvetsad konstruktion med bomröret i dimension 100 x 100 mm. Sträckmetall 1460 x 1250 mm och fyra fastsvetsade förtöjningsbyglar.

P.g.a. längden rekommenderar vi helst denna bom i skyddade hamnar där den väl fyller sin funktion.

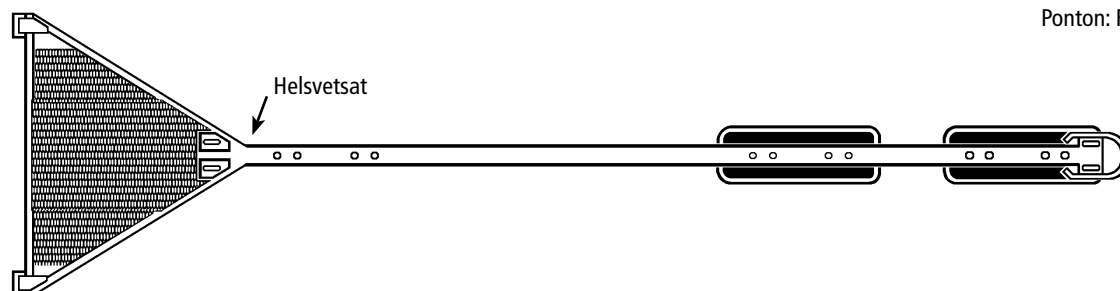

Tekniska specifikationer:

Längd: 8,0 m.
Bryggmått: 1,800 mm
Egenvikt: ca 120 kg
Antal flytkroppar: 1-2 per bom
Ponton: Flytponton M-100 l, M-120 l
eller D-ponton 120 liter
1 st IP 130 liter

Avslutningsbom enkelrör, utan sträckmetall

Avslutningsbommar i enkelrör (E) tillverkas i längderna 5-, 6- och 8 meter. Dom har ett enkelt bomrör och bör endast användas i skyddade lägen. Dom finns endast i avslutningsutförande med Flytponton (M) och utan sträckmetall. Standardfästen.



SF 50 EAUM

Längd: 5,0 m.
Bryggmått: 800 mm
Egenvikt: ca 45 kg
Antal flytkroppar: 1 per bom
Listfärg: grå eller orange
Ponton: Flytponton M-40 liter.

SF 60 EAUM

Längd: 6,0 m.
Bryggmått: 1000 mm
Egenvikt: ca 60 kg
Antal flytkroppar: 1 per bom
Listfärg: grå eller orange
Ponton: Flytponton M-100 liter.

SF 80 EAUM

Längd: 8,0 m.
Bryggmått: 1200 mm
Egenvikt: ca 85 kg
Antal flytkroppar: 2 per bom
Listfärg: grå eller orange
Ponton: Flytponton M-120 liter.



Avslutningsbom enkelrör, med sträckmetall

Våra avslutningsbommar i enkelrör (E) tillverkas i längderna 5-, 6- och 8 meter. Dom är tillverkade med enkelt bomrör och kan därför endast användas i skyddade lägen. Dom finns endast i avslutningsutförande med Flytponton (M) och med sträckmetall. Ditt brygggläge bör vara skyddat för vågor och vind.

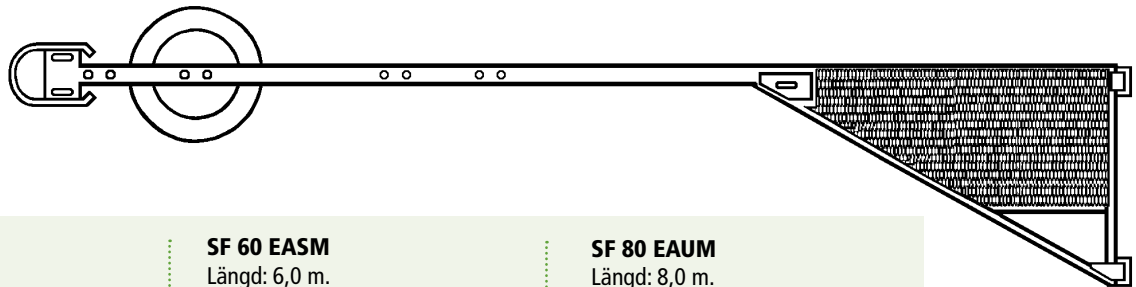

SF 50 EASM

Längd: 5,0 m.
Bryggmått: 800 mm
Egenvikt: ca 50 kg
Antal flytkroppar: 1 per bom
Ponton: Flytponton M-60 liter.

SF 60 EASM

Längd: 6,0 m.
Bryggmått: 1000 mm
Egenvikt: ca 65 kg
Antal flytkroppar: 1 per bom
Ponton: Flytponton M-100 liter.

SF 80 EAUM

Längd: 8,0 m.
Bryggmått: 1200 mm
Egenvikt: ca 90 kg
Antal flytkroppar: 2 per bom
Ponton: Flytponton M-120 liter.



SF 60 DS/T • SF 60 DS/TIP Dubbelrör

Tillverkad i helsvetsad, dubbel fyrkantsprofil i dimension 40 x 60 mm. Triangeldelen i samma dimension. Gångdelen i sträckmetall 1460 x 1250 mm. Fyra stycken fastsvetsade förtöjningsbyglar. Hela konstruktionen är doppgalvaniserad. Den yttersta bomänden är försedd med en fjädrande plastavvisare. Gångbar ca 2 meter ut från bryggkanten som STD. Bombredd 400 mm. Två olika pontontyper.

Tekniska specifikationer:

Längd: 6,0 m.
Bryggmått: 1,800 mm
Egenvikt: ca 95 kg
Antal flytkroppar: 1 per bom
Ponton: M-120 l eller D-ponton 120 liter.
2 x IP 130 liter

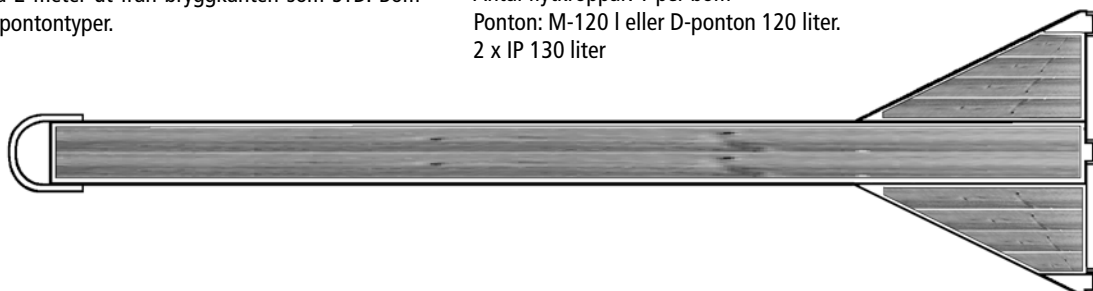

SF 80 DS/T • SF 80 DS/TIP Dubbelrör

Tillverkad i helsvetsad, dubbel fyrkantsprofil. Rördimension 40 x 60 mm. Gångdelen sträckmetall 1460 x 1250 mm. Fyra stycken fastsvetsade förtöjningsbyglar. Allt varmgalvaniserat. Den yttersta bomänden är försedd med en fjädrande plastavvisare. Gångbar ca 2 meter ut från bryggkanten. Bombredd 400 mm. Två olika pontontyper.

Tekniska specifikationer:

Längd: 8,0 m.
Bryggmått: 1,800 mm
Egenvikt: ca 110 kg
Antal flytkroppar: 2 per bom
Ponton: 2 x M-120 l eller 2 x D-120 liter.
2 x IP 130 liter

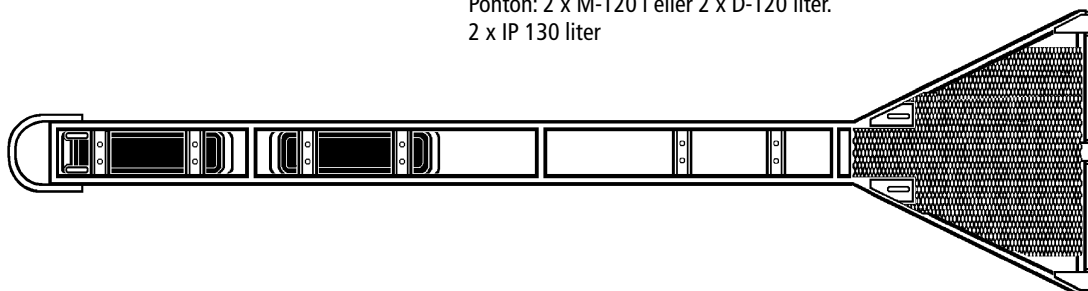

SF 60/80 DSS • SF 60/80 DSSIP

Tillverkad i helsvetsad, dubbel fyrkantsprofil. Rördimension 60 x 40 mm och fyra stycken fastsvetsade förtöjningsbyglar. Allt varmgalvaniserat. Bombredd 400 mm. Med sträckmetall.

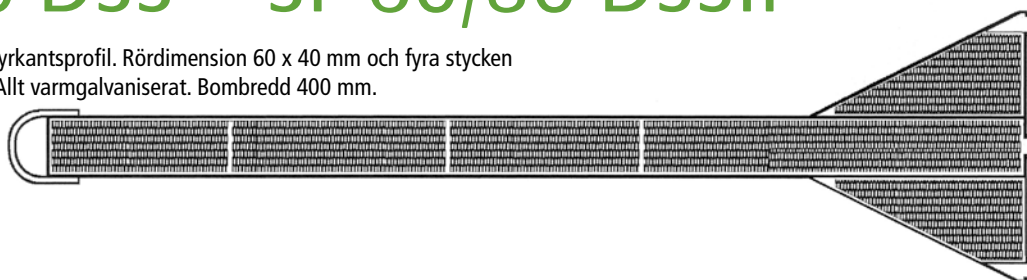

SF 60/80 DST • SF 60/80 DSTIP

Tillverkad i helsvetsad, dubbel fyrkantsprofil. Rördimension 60 x 40 mm och fyra stycken fastsvetsade förtöjningsbyglar. Allt varmgalvaniserat. Bombredd 400 mm. Med sträckmetall och trädäckning.

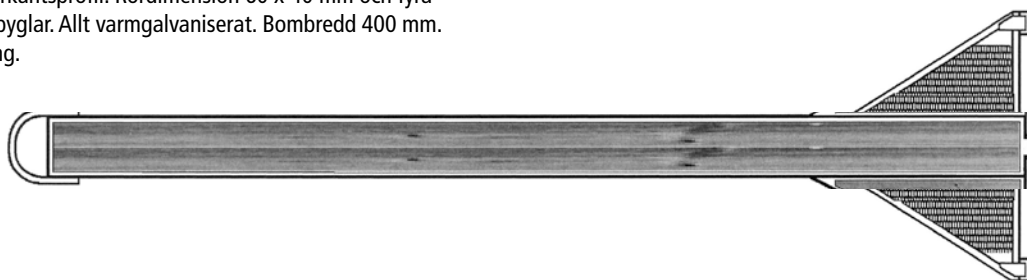

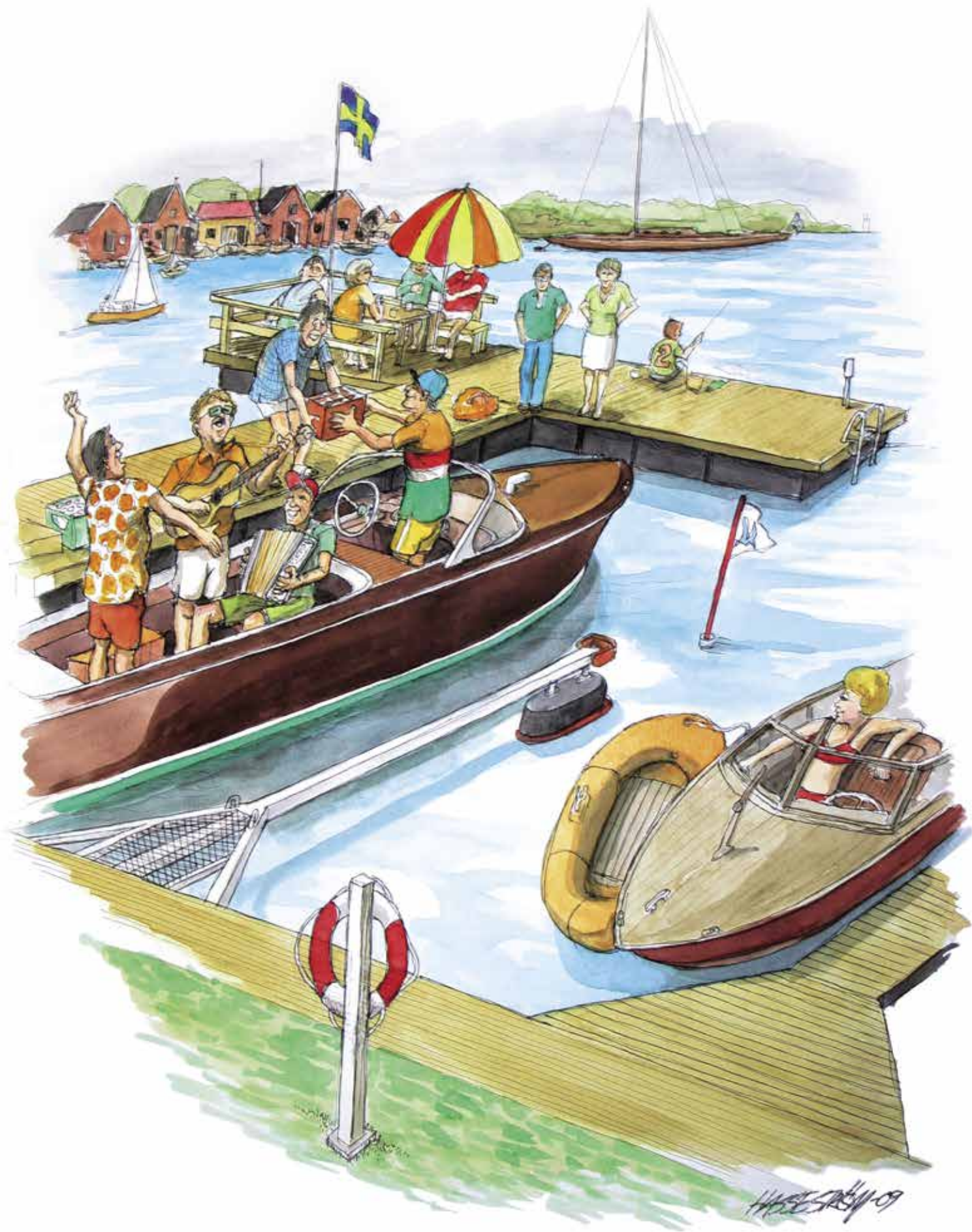

Avslutningsbom dubbelrör, med sträckmetall

Våra avslutningsbommar i dubbelrör (D) tillverkas i längderna 6- och 8 meter. Dom är tillverkade med dubbla rör för att kunna motstå de extra, ensidiga krafter som en ytterbom alltid blir utsatt för. Välj mellan avslutningsbommar med flytpontonet (M) - eller standardpontoner. Bombrednen är 400 mm. Vill du, kan de kortare avslutningsbommarna beställas i enkelrörutförande (E). Du kan också välja om du vill ha enkelrörsbommarna med eller utan sträckmetall.

Tekniska specifikationer

Längd: 6,0 m.
 Bryggmått: 1500 mm
 Egenvikt: ca 85 kg
 Antal flytkroppar: 1 per bom
 Listfärg: grå eller orange
 Ponton: M-120 liter eller D-120 liter.
 Sträckmetall

SF 60 DAVSM/T, avslutning vänster, 1 st M-120 l. **80 6532**
SF 60 DAHSM/T, avslutning höger, 1 st M-120 l. **80 6533**
SF 60 DAVSS/T, avslutning vänster, 1 st D-120 l. **80 6542**
SF 60 DAHSS/T, avslutning höger, 1 st D-120 l. **80 6543**

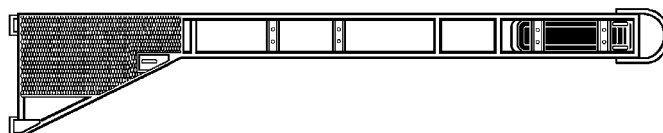

Tekniska specifikationer

Längd: 8,0 m.
 Bryggmått: 1600 mm
 Egenvikt: ca 110 kg
 Antal flytkroppar: 2 per bom
 Listfärg: grå eller orange
 Ponton: 2 st M-120 liter eller 2 st D-120 liter.
 Sträckmetall
 2 st IP 130 liter

SF 80 DAVSM/T, avslutning vänster, 2 st M-120 l. **80 8032**
SF 80 DAHSM/T, avslutning höger, 2 st M-120 l. **80 8033**
SF 80 DAVSS/T, avslutning vänster, 2 st D-120 l. **80 8042**
SF 80 DAHSS/T, avslutning höger, 2 st D-120 l. **80 8043**

Pontonsortiment till SF-bommarna



Flytpontonen (M)

Flytponton M-40, 40 liter **51 0542**
Flytponton M-60, 60 liter **51 0543**
Flytponton M-100, 100 liter **51 0545**
Flytponton M-120, 120 liter **51 0547**

STD
E-60, enkel, 65 liter, 60 kg bärkraft **81 0040**
D-120, dubbel, 130 liter, 120 kg bärkraft **81 0042**

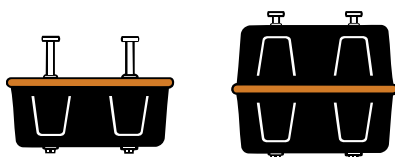

IP pontoner till SF-bommarna



IP ponton med stopplack till 100x60 komplett **81 0034**
IP ponton utan stopplack till 100x60 komplett **81 0035**

IP ponton med stopplack till 100x100 komplett **81 0036**
IP ponton utan stopplack till 100x100 komplett **81 0037**

IP fäste ett par till 100x60 profil komplett **81 0038**
IP fäste ett par till 100x100 profil komplett **81 0039**

Vinklade SF-bommar för trånga utrymmen

På många ställen i t ex kanaler, åar, smala vikar eller fritidshamnar kan det bli trångt att navigera en båt in till kaj. Genom att vrida bommen 60° mot kajkanten, kan man utnyttja dessa utrymmen. Alla våra dubbelrörsbommar (D) går att få i 60° vänster- eller högerutförande, med gångbarhet som standard hela vägen ut. Genom sträckmetallen drar man inte ombord smuts och båten når, genom skrovformen, ända in till kajen.

För att bästa vridstabilitet skall erhållas och att inte skakningar skall uppstå när man befinner sig på bommens yttersta ände, är alla bomkroppar helsvetsade. För att utnyttja hela bommen som gångbana kan det behövas extra flytkraft och fästen, dessa finns förberedda i standardutförandet. Denna 60° serie görs endast på beställning. Räkna med 4 - 6 veckors leveranstid. Ring vårt närmaste säljkontor och lyssna!



Tillbehör båtboommar

Vinkelfäste STD

Detta är vårt standardfäste till alla SF-bommar. Fästet passar alla bryggtyper på marknaden som har träram eller träfender på långsidorna. Fästet monteras i valfria hål med de medföljande franska träskruvarna. (5 stycken 10 x 50 och 2 stycken 10 x 65 mm.)

Vikt per vinkelfäste komplett 2,0 kg.

81 0001



T-järnsfäste STD

Detta fäste medger förskjutningsbar infästning av SF-bommen i bryggkanten. Fästet, som kan ersättas mot vårt vinkelfäste utan extra kostnad, klamras om våra T-järnsprofiler och efter uppnått önskat avstånd mellan båtboomarna, låses fästena mot T-profilen med de befintliga bultarna. (M10 x 80 mm). Vikt per T-järnfäste komplett 2,0 kg.

81 0002



Hakbultsfäste

Fästet passar som steglös infästning av SF-bommar i de skenfästen som finns ingjutna i kanten på många helbetongbryggor. Montering i skenan sker med 2 stycken hakbultar per fäste. Kom ihåg att vid beställningen uppge vilken typ av brygga Din SF-bom skall monteras på så att rätt hakbult kan levereras med. Vikt per hakbultsfäste komplett 1,95 kg.

81 0003



Bygelfästen

Bygelfästet passar på alla betongbryggor som har träfendrar på långsidorna med måtten 100 x 150 mm. Mellanrummet mellan bommarna kan justeras steglöst och efter önskad avståndsställning låses fästet i läge på ovansidan med en fransk skruv 10 x 50 mm. Därefter kläms fästet ytterligare genom åtdragning av den ingående långbulten på undersidan. Vikt per bygelfäste komplett 3,65 kg.

81 0004



Sänkfästen

Många fasta kajer är för höga för att direkt fästa båtboommar på. Med det här fästet sänker man infästningspunkten med 220/400 mm. Fastsättningen sker med hjälp av de medföljande franska skruvarna.

81 0005

81 0006



Röraxelsats 225 mm

Rörbultsatsen passar till alla våra båtbomfästen och består av: 1 st rörbult 32 x 225 mm, rostfri saxsprint 1 st 5 x 56 mm och 1 st slitbricka. Alla röraxel delar är varmgalvaniserade och ingår som standard i samtliga båtbomfästen. Vikt per rörbultsats komplett 0,6 kg.

81 0010



T-järn i stålprofiler

T-järn för infästning i bryggan eller kajen. T-järnets montering på bryggan sker med påsvetsade öron och fransk träskruv 10 x 65 mm. Levereras i 6-meter slängder och varje längd väger 40 kg. Fzv.

81 0110

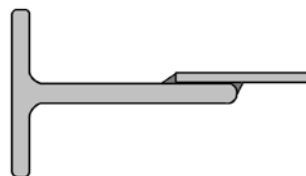

Bomlistor

BOMLIST SFL 35 E

Passar direkt på vår minsta båtbom SFL 35 E.
Passar på rördiameter: 40 x 40 mm, yttermått.
Längd: 2 meter
Vikt: 0,8 kg per längd.

Orange **81 0060**

Grå **81 0065**

BOMLIST SFL 45 E / SF 50 E

Passar på rördiameter: 60 x 60 mm, yttermått.
Längd: 3 meter
Vikt: 1,4 kg per längd.

Orange **81 0061**

Grå **81 0066**

BOMLIST SFL 60 E / SF 60 E

Passar på rördiameter: 100 x 60 mm, yttermått.
Längd: 2 meter
Vikt: 2,5 kg per längd.

Orange **81 0062**

Grå **81 0067**

BOMLIST SF 80 E / SF 100 E

Passar på rördiameter: 100x100 mm, yttermått.
Längd: 5 meter
Vikt: 3,5 kg per längd.

Orange **81 0063**

Grå **81 0068**



Bomlisterna kläms över bomröret och kan placeras var som helst på röret. Listerna har en slät yta på ovansidan och invändiga rillor på insidan för att tillåta luftpassage. Det minskar risk för rostangrepp på bomkroppen. Listen levereras i olika längder och kan lätt kapas i kortare bitar med en fintandad såg. Har man en profil som ligger i närheten av måttet så kan man fylla ut luftspalten med en trälist eller träregel.

BOMLIST DUBBELBOMMAR

Passar till alla dubbelrörsbommar i vår tillverkning
Passar på rördiameter: 60 x 40 mm, yttermått.

Längd: 4 meter

Vikt: 1,5 kg per längd.

Passar till alla sidoarmar på bommarna.

Orange **81 0064**

Grå **81 0069**



Keeper för förtöjningslinan på bommen

Med Keeper monterad på din båtbom eller boj har du alltid din förtöjningslina monterad i rätt grepphöjd. För att enkelt kunna fånga in den, även i hård sjögång, bestämmer du bara vilken i höjd du vill ha fångnet och monterar den på plats, efter ev. avsågning av röret.

Keeper fästes till SF-bommen med två alternativa fästen: ett för enkelrörsbommar (E) och ett för dubbelrörsbommar (D). Fästet passar direkt på samma bultar som infästningen av pontonrören i bommen sker med. Detta medför att Keeper kan placeras på flera alternativa platser på bommen. Linfångaren fästes vid bojen med hjälp av slangklämmor och passar alla bojar som finns på marknaden. Slangklämmorna bör vara i rostfritt stål, dom ingår inte i priset. Uppge vilken dimension av bojrör du har så har vi passande klämmor till lågt pris.

Keeperpaket , komplett till E-bommar	81 0090
Keeperpaket , komplett till D-bommar	81 0091
Keeperspröt , linfångar spröt per styck	81 0092
Dubblefäste , till E-bommar	81 0093
Dubblefäste , till D-bommar	81 0094

Tekniska specifikationer:

Vikt: 630 gram
Reflex ingår.
Alla delar tillverkade i stål och varmgalvaniserade.

Vid köp av större antal begär offert!



Renoveringspaket till SF-Bommen

Många gamla bommar har svårt att flyta p g a vattenupptagning i pontonerna. Våra renoveringssatser utförda komplett med fäströr har konkurrenskraftiga priser. Dom är lätta att montera och modifieringen tar endast ca 15 minuter med Y-bommen på land. Enkel- och dubbelpontonerna kan erhålls i svart med orange midjelist. Alla pontoner är UV-beständiga och fyllda med högkvalitativ, formgjuten cellplast.

Renoveringssats , komplett med M-40 liter	81 0080
Renoveringssats , komplett med M-60 liter	81 0081
Renoveringssats , komplett med M-100 liter	81 0083
Renoveringssats , komplett med M120 liter	81 0085
Renoveringssats , komplett med E-ponton 60-liter	81 0086
Renoveringssats , komplett med D-ponton 120-liter	81 0088



I renoveringssatsen ingår:

Flytponton (M)- eller STD-ponton, fäströr STD, avbärarlist med fäste samt överfall och bult för montering på den gamla bomkroppens stålror.

Bombyglar till SF-Bommen

För att underlätta angöring mellan bommarna bör en bombygel finnas monterad. Bombyglarna kan levereras i två olika höjder: 750 mm resp 1500 mm. Bygeln består av ett bockat rör (Ø38 mm) och två stycken vridbara fästen som monteras med samma infästningsbultar som pontonrören är monterade. På de vertikala rören sitter krokar för att hänga linor i. Alla delar är doppgalvaniserade för lång livslängd.

Bombygel , höjd 750 mm, fångkrokar och fästen	81 0095
Bombygel , höjd 1500 mm, fångkrokar och fästen	81 0096
Universalfäste , 2 per bombygel, vridbart per styck	81 0097



**Reservdelar till SFL- och SF-bommarna
se prislistan.**



BRYGGTILLBEHÖR

Grind utestänger obehöriga

Bryggrinden är en kraftig helsvetsad konstruktion i stålprofiler. Rutnätet är punktsvetsat mot ramen. Konstruktionen ger god insyn på bryggorna, vilket underlättar bevakningen, samtidigt som den naturligt smälter in i landskapet. Hela rörkonstruktionen är doppvärmgalvaniserad - vilket ger en lång, underhållsfri livslängd. Dörren är utrustad med lås, men själva låscylindern med nycklar ingår inte i priset. Låskolvstyp samt antal nycklar görs upp med lokal låssmed. Stöd- och fästordningar för fastsättning på bryggan ingår. Grindporten har extra bredd och höjd för att underlätta utforsling av skrymmande gods på bryggan. Taggtråden ingår inte i vår leverans utan får separatbeställas.

Tekniska specifikationer:

Höjd: 2,2 m + taggtråd = 2,7 meter

Bredd: 2,6 m + taggtråd = 3,5 meter

Port: 2,1 m x 1,2 m

Fraktvolym: 0,8 m

Vikt: ca 95 kg

21 0080



Betonglandfästen

För ingjutning i betongfundament tillverkar vi kraftiga ingjutningskrampor med gängan M24. På denna monteras en kraftig lyftögla som gängas till ett lämpligt läge för att medge landgångens rörelsefrihet. På motsvarande sätt monteras lyftöglor i landgångens kortände med bultar M 24 x 80. Se till att lyftöglan inte vilar direkt på landgångens trävirke. Använd ett hörnbeslag som förstärkning och skydd för en lång livslängd på materialet. Sammankoppla betongramp och landgång med ett kraftigt dimensionerat och varmförzinkat kopplingsrör. Förse landgången med landgångsrullar i bryggänden för minsta slitage.

Fästsats betongsidan, 1 krampa med rörögla

22 0050

Ingjutningskrampa, lös, M24-gängstång

22 0051

Gjuten rörögla, M24-gång med 80-bult

22 0052

Kopplingsrör landgång, kompl. med låsbultsats

22 0053



När du gjuter klacken, tänk på att armera och använd rätt typ av betong (helst K30 och trögflytande).

Det lönar sig i framtiden!

Bärande räcken

Monteringen mot landgången sker med medföljande franska skruvar. Vi rekommenderar en parvis användning för att uppnå en jämn belastningsfaktor.

Bärande räcke, 4,4 m, inkl. fästen. Fzv.

22 0101

Bärande räcke, 5,4 m, inkl. fästen. Fzv.

22 0102

Bärande räcke, 5,4 m, inkl. fästen. Fzv.

22 0103

Bärande räcke, 6,4 m, inkl. fästen. Fzv.

22 0104



Dessa räcken förstärker landgången mot knäckbrott.



Rullbeslag till landgångar

Vi har ett antal olika typer av rullbeslag och vilken modell som är lämplig avgörs av utläggningsplatsen och av den vinkel som landgången kommer att anta mot bryggan. Som standard på våra kompletta landgångar sitter denna typ av rullbeslag. Vi monterar två eller tre rullbeslag beroende av bredden och längden. (Bredd över 1,5 meter eller en landgångslängd över 6,5 meter.)

Rullbeslag , för landgång, gummirulle, Fzv.	22 0040
Stålstativ , till rullbeslaget, Fzv.	22 0042
Röraxel , rullbeslag, rördiam. 25 mm	22 0043
Gummirulle , med bussning, 90x125 mm	22 0044
Mellanbricka , 25 x 45 x 4 mm, Fzv.	22 0045
Saxsprint , till röraxeln, 5 x 56 mm, RF.	22 0046

Gummirulle med inre PE-bussning



Rullbeslag för landgång STD.



Landgångsräcke ovalt

Räckena finns i två olika längder. 3- resp. 5 meter. Infästningen sker i landgångsramen med två- eller tre fästen och franska träskruvar, som medföljer beroende på staketlängden. Räckena ger ett bra stöd, men förstärker inte landgången. Den här typen av räcke har också många användningsplatser på land. Alla räckena och ingående delar är dopppvarmgalvaniserade. Det innebär ett fullgott rostskydd på såväl in- som utsidan av rörkonstruktionen.

Ovalt räcke , 3 m, ovalt, inkl. fästen. Fzv.	22 0060
Ovalt räcke , 5 m, ovalt, inkl. fästen. Fzv.	22 0063
Fäste , till räckets, per styck. Fzv.	22 0003

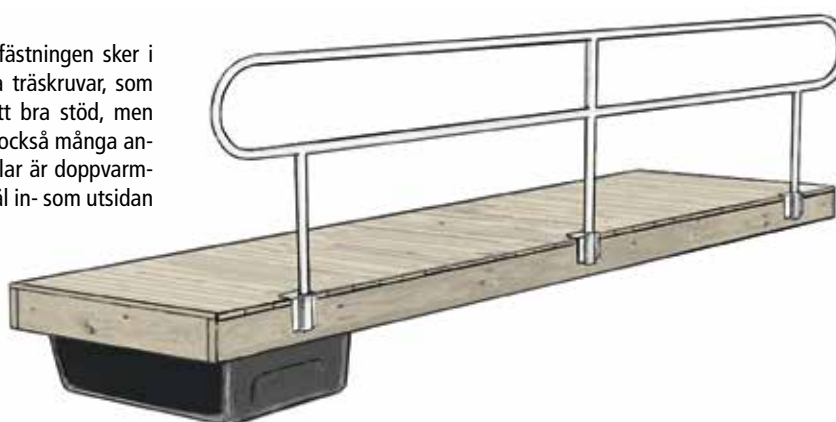

Båtringar typ SF

BÅTRING MINI

Är avsedd som förtöjningsring där bryggans däckning går utanför bärreglarna så att endast montering kan ske på ovansidan. Varmgalvaniserad.

Ringens innerdiameter: 50 mm
Fästplåtens tjocklek: 5 mm
Vikt: 0,6 kg inkl. fransk skruv.

23 0010



BÅTRING FAST, Heavy Duty

HD-ringen är fastsvetsad på fästplattan. För maximal hållfasthet är ringen stukad i svetsytan. Monteringskruvar är 5 st 10 x 50 och 2 st 10 x 65 mm. Vinklad fästplåt. Varmgalvaniserad.

Ringens innerdiameter: 50 mm
Ringens tjocklek: 12 mm
Fästplåtens tjocklek: 3 mm
Fästplåtens bredd: 130 mm.
Vikt: 1,4 kg inkl. skruvar

23 0014



BÅTRING STANDARD

Är avsedd för våra egna träbryggor men passar också till de flesta bryggtyper på marknaden som har längsgående träreglar på långsidorna. Vinklad fästplåt. Varmgalvaniserad.

Ringens innerdiameter: 50 mm
Fästplåtens tjocklek: 3 mm
Fästplåtens bredd: 70 mm.
Vikt: 0,85 kg inkl. fransk skruv.

23 0012



BÅTRING LÖS, Heavy Duty

HD-ringen är fäst i plattan med en bygel. Denna är avsedd för lite tuffare förhållanden och där grövre tagvirke används. Monteringskruvar är 5 st 10 x 50 och 2 st 10 x 65 mm. Vinklad fästplåt. Varmgalvaniserad.

Ringens innerdiameter: 50 mm
Ringens tjocklek: 12 mm
Fästplåtens tjocklek: 3 mm
Fästplåtens bredd: 130 mm.
Vikt: 1,4 kg inkl. skruvar

23 0016



Småbåtsringar

Småbåtsringar finns i två olika grundutföranden. En maskingängad öglebult med mutter eller en trögängad. Trots enkelheten kan dom användas på ställen där inte stora krav på infästningshållfastheten råder. Ringar och öglebultar är i samma grovlek. Ytterdiametern på ringarna är: 52, 60, 68 och 72 mm. Båtringarna är varmgalvaniserade (Fzv). Längdmåttet anger det totala infästningslängden från däckbrickan.

M-gängskruvade båtringar:

Öglebult , ring, bricka, mutter, M6 x 50 mm	23 0040
Öglebult , ring, bricka, mutter, M8 x 60 mm	23 0041
Öglebult , ring, bricka, mutter, M10 x 75 mm	23 0042
Öglebult , ring, bricka, mutter, M12 x 100 mm	23 0043



Trögängade båtringar:

Öglebult , med ring, 6 x 50 mm, fransk trögäng	23 0045
Öglebult , med ring, 8 x 60 mm, fransk trögäng	23 0046
Öglebult , med ring, 10 x 75 mm, fransk trögäng	23 0047
Öglebult , med ring, 12 x 100 mm, fransk trögäng	23 0048

Pollare (Cleat)

Pollaren är tillverkad i galvaniserat rundstål Ø 16 mm med en kraftig bottenplatta. Fzv. Den monteras på bryggan med medföljande fransk skruv 10 x 50 mm.

23 0110



Horda Gummifjädrande båtförtöjning

Båtförtöjningar utsätts för stora krafter när vinden rycker och drar. Horda förtöjningsfjädrar håller båtar med displacement upp till 6 ton säkert på plats även i mycket hårt väder. De är tillverkade av slagttåligt och väderbeständigt EPDM-gummi med ingjutna säkerhetskättingar, som varmförzinkats för hög ythållfasthet.

EPDM-gummit ger en tyst och mjuk fjädring, utan att nöta på förtöjningslinan. Horda förtöjningsfjädrar monteras direkt i bryggningen med 1 skruvschackel.

förtöjn. fjädrar	för båtar > ton	säkerhetskätting ø mm	fjädringskraft kp	brott-kraft kp	artikel nummer
1	2	4	600	3500	23 0230
2	6	6	1200	6500	23 0231



Båtfjädrar Elzinkat stål

Fjädrarna bör infästas i bägge ändarna med skruvschacklar på förtöjningslinan eller på bryggans båtring. Som en extra säkerhet bör förtöjningslinan inte vara fäst i bara en av fjäderns ändar utan helst, med tillräcklig längd för maximalt fjäderspel, vara fästad i bägge fjäderändarna. Lämna därför så mycket lina mellan schacklarna så att fjädern tillåts töja sig i sin maximala längd. Alla förankringar som utsätts för pulserande drag och ryck bör ha en sådan här typ av förtöjningsfjädrar som dämpare. Fjädrarna är elektrolytgalvaniserade (Fzb).

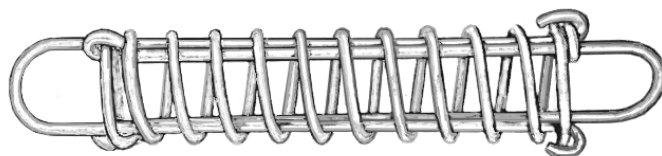

dragkraft ca kg	tråd ø	längd mm	artikel nummer
150	5,5	360	23 0234
200	7,2	400	23 0235

Båtfjädrar Helgummi

För att uppnå de bästa fjädringsegenskaperna för man först in sin förtöjningslina genom det yttersta ögat i en fjäderände. Se till att fjädern hamnar i läge mitt på linlängden. Därefter trär man omedelbart tillbaka ner genom det bredvidvarande ögat. Snurra sedan linan minst 3 varv mot gummikroppen innan du åter trär igenom linan i motsvarande ändes ögon. Linan är nu klar för förtöjningen.



Forsheda båtfjädrar, för lindiameter 10-12 mm **23 0240**
Forsheda båtfjädrar, för lindiameter 14-16 mm **23 0241**



Blyplättar snabbförankrar båten

Blyplätten är ett suveränt ankare för småbåtar där bottenbeskaffenheten är sand eller lera. Blyet i plätten är i s.k. marin- eller köllegering och godkänt för marint bruk. Se också på våra färdiga och splitsade förankringslinor som återfinns på sid 49.

Blyplätt 4 kg, stålkupa med blytyngd, Fzv
Blyplätt 6 kg, stålkupa med blytyngd, Fzv
Blyplätt 8 kg, stålkupa med blytyngd, Fzv
Blyplätt 10 kg, stålkupa med blytyngd, Fzv
Blyplätt 12 kg, stålkupa med blytyngd, Fzv
Blyplätt 15 kg, stålkupa med blytyngd, Fzv

23 0301
23 0302
23 0303
23 0304
23 0305
23 0306



Pirfender avbärarlist

Denna fenderlist är tillverkad i Bacellplast, ett starkt och lätt material som är mycket flexibelt. Materialet har 100% vattentäta celler. Listen är enkel att montera där skydd önskas, med hjälp av plastclips som medföljer. Den kan också spikas på plats i centrumkärnan med platt huvud spik. Färg: vit. Längd 940 mm. Bredd 85 mm. Höjd 44 mm.

25 0050



Stötbumpers avbärarfendrar

En serie av 1/2-, och 3/4-runda fendrar som passar för montering på alla typer av bryggkanter och är uppbyggda för att kunna skydda din båt vid stötar. Dom kortare fendrarna, **25 0094** och **25 0095** är idealiska för montering på bryggkanten mellan båtbommarna och som stötpuffare för fören. Alla bumpers är tillverkade i rotationsgjuten PVC, genomfärgade och UV-beständiga. Dom är luftfyllda och du kan själv reglera trycket och hårdheten. Rekommenderat lufttryck är 0,10 bar/1,45 psi. Fendrarna skruvas på avsedd plats med skruvar i färdiga, väl skyddade hål. Rekommenderad skruvlängd är träskruv M6 x 30/50 mm med bricka. Fzv.

3/4-rund bryggdäcksbumper



1/2-rund bryggkantsbumper

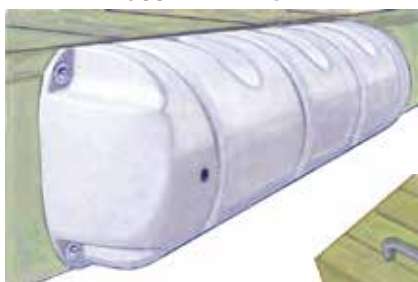

Bryggfender, plan



Bryggfender, vinkel
 Vinkel, 160 x 340 mm



Bryggfender, plan, vit 500 x 120 x 70 mm, med skruvinfästn. **25 0090**
Bryggfender, vinkel, vit 500 x 120 x 70 mm, med skruvinfästn. **25 0091**
Stötbumper, 3/4-rund, vit, 180 x 400 mm, för bryggdäcksmont. **25 0094**
Stötbumper, 3/4-rund, blå, 180 x 400 mm, för bryggdäcksmont. **25 0095**
Stötbumper, 3/4-rund, vit, 250 x 900 mm, för bryggdäcksmont. **25 0096**
Stötbumper, 3/4-rund, blå, 250 x 900 mm, för bryggdäcksmont. **25 0097**
Bryggbumper, 1/2-rund, vit, 180 x 400 mm, för bryggkantmont. **25 0100**
Bryggbumper, 1/2-rund, blå, 180 x 400 mm, för bryggkantmont. **25 0101**
Bryggbumper, 1/2-rund, vit, 250 x 900 mm, för bryggkantmont. **25 0102**
Bryggbumper, 1/2-rund, blå, 250 x 900 mm, för bryggkantmont. **25 0103**



Brygglister

PLAN BRYGGLIST - FÖR BRYGGKANTEN

Ger bryggan eller kajkanten ett tilltalande utseende och döljer ändvirket på plankorna. Mjukheten gör den lätt att kapa eller bearbetas. Genomfärgad UV-stabiliserad PVC.

Längd: 3 meter

Orange **25 0040**

Vit **25 0041**

VINKELBRYGGLIST - FÖR DÄCK OCH BRYGGKANT

Den spikas fast på bryggkanten, ger ett bra skydd och ger bryggan ett tilltalande utseende. Monteringspikar beställs separat. Genomfärgad UV-stabiliserad PVC.

Längd: 4,6 meter

Orange **25 0030**

Vit **25 0035**



KRAFTIG KAJLIST - FÖR HÅRDA STÖTAR

Den används på tuffare ställen som kaj och bryggkantar där större båtar lägger till. Den används även som stöt/skyddslist på lastkajer vid godsterminaler. Den har hög profil och halvhård konsistens. Genomfärgad UV-stabiliserad Polyeten. Fastsättningen sker med spik som beställs enligt nedan.

Längd: 2,0 meter

Vikt: 3,8 kg/meter

Orange **25 0060**

Vit **25 0061**

Skyltar Anvisnings- och förbudsskyltar

Skyltarna är tillverkade i aluminium och tillräckligt stora för att synas på långt håll. Infästning i stolpen sker med 2 fästen **26 0030**. Skyltarna kan monteras på plana ytor med skruvar eller med kraftiga stativ som kan fästas direkt på bryggan. Skall monteringen ske på land rekommenderar vi vår nedgrävbara betongplint **52 0011**.

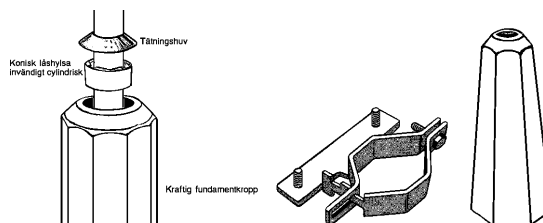

HOPPNING FRÅN BRYGGAN FÖRBUDET, 510 x 640 mm

26 0101

Förhindra olyckor!



SF Badstegar i byggsats

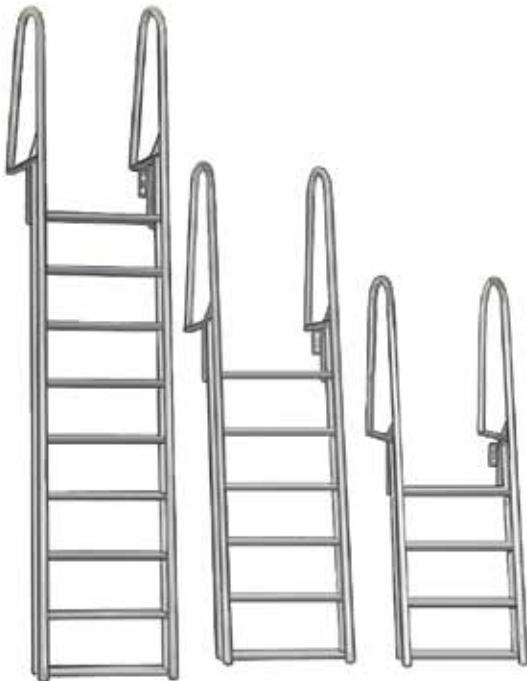

Med trästeg

antal steg	tot. höjd meter	bredd meter	frakt volym	vikt kg	artikel nummer
4	1,85	0,6	0,07	20	30 0090
6	2,35	0,6	0,09	25	30 0091
9	3,05	0,6	0,11	30	30 0092
11	3,60	0,6	0,13	35	30 0093

Vår egentillverkade badstege är gjord av 38 mm dubbla stålrör, som är in- och utvändigt varmgalvaniserade genom doppning i zinkbad. Stegprofilerna är halkfria och tillverkade av tryckimpregnerat virke eller anodiserad aluminium. Lejdarna skruvas ihop med fotstegen med hjälp av vagnsbultar på fastsvetsade bärplåtar.

Handtagens höjd över bryggan är 0,75 m och det måttet ingår i den totala höjden i nedanstående tabeller.

De lösa stegen levereras komplett i en kartong tillsammans med skruvar och monteringsanvisning. Badstegen lutar efter fastmonteringen på bryggkanten 15° från vertikallinjen. Stegavståndet i höjddled är 25 cm. Se över stegen efter galv så att inga vassa piggas finns kvar.

Badstegen är mycket lättmonterad.

**Regeln är,
alltid 3 steg
under vattenytan.**

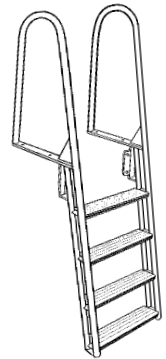

Med aluminiumsteg

antal steg	tot. höjd meter	bredd meter	frakt volym	vikt kg	artikel nummer
4	1,85	0,6	0,07	20	30 0100
6	2,35	0,6	0,09	25	30 0101
9	3,05	0,6	0,11	30	30 0102
11	3,60	0,6	0,13	35	30 0103

Snabbfäste på bryggan

Många av våra kunder har önskemål om att snabbt kunna demontera stegen från bryggan – främst inför vintern. Parfästskenorna är utformade i anodiserad sjöaluminium. Skenorna skruvas stadigvarande ovanpå bryggdäcket med de medföljande specialskruvarna. Ovanpå skenorna fästs sedan stegen snabbt med medföljande insexbultar av specialutformning. En insexnyckel för dessa skruvar ingår i snabbfästpaketet. Att vi valt samtliga skruvar med insexfattning beror på att det försvårar demontering av obehöriga. Skenorna säljes parvis i en komplett sats och passar alla SF-stegar.

Rekomenderas enbart till badstegar med 4 eller 6 steg.

30 0145



SF Hopptorn 1 meter

Hopptornet består av en 4-stegs badstege som monterats på ett stativ i varmgalvaniserat stål. Däckningen på översidan är gjord av räfflat och avspänningshyvlat, tryckimpregnerat virke. Monteringsbeslag för infästning av stativet i fram- och bakkanten mot underlaget ingår i priset. Se till att du alltid har ett tillräckligt och fritt vattendjup inom tornets hoppområde. I detta fall rekommenderar vi 3 - 4 meter.

För montering på flytbrygga rekommenderar vi vår hopptornsbygga.

31 0500

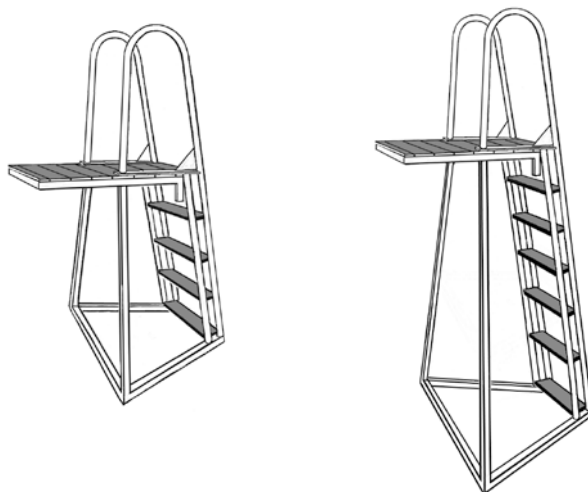

SF Hopptorn 2 meter

Hopptornet består av en 6-stegs badstege som monterats på ett stativ i varmgalvaniserat stål. Däckningen på översidan är gjord av räfflat och avspänningshyvlat, tryckimpregnerat virke.

31 0510

Monteringsbeslag för infästning av stativet i fram- och bakkanten mot underlaget ingår i priset. Rekommenderat vattendjup inom hoppsektorn är 4 - 5 meter. Gör regelbundna besiktningar av sjöbotten med avsikt på främmande föremål. För montering på flytbrygga rekommenderar vi vår hopptornsbygga.

SF Hopptorn 3 meter

Hopptornet tillverkas av rektangulära stålrörprofiler och är varmgalvaniserat. Hoppavsatserna är på 1-, 2- och 3 meters höjd med olika uthoppsvinklar för att undvika olycksfall. Alla uthoppsplattformar har en gemensam steg. Hoppavsatserna är beklädda med tryckimpregnerat virke. Alla fotsteg är utförda av trästeg som är fastskruvade med vagnsbultar. För fraktens skull levereras hopptornet i tre delar för ihopmontering på utläggningsplatsen. Alla monteringsbeslag mot bryggan medföljer och ingår i priset. Hopptornet har en höjd från vattenytan upp till det översta uthoppet ca 3 meter. Mittuthoppet är en meter lägre och det understa uthoppet är ca 1,2 meter över vattenytan. Måtten gäller då hopptornet är monterat på sin hopptornsplattform. Skall hopptornet vara friflytande bör våra hopptornsflottar användas. Dom har kompenserad flytkraft för hopptornets egen tyngd utan snedflytning. Se till att vattendjupet inom tornets hoppzon är det dubbla mot tornets hopp höjd. Kontrollera också att inga befintliga eller glömda föremål finns på sjöns botten.

31 0520

Tekniska specifikationer

Egenvikt: ca 250 kg

Levereras i tre delar för bultmontering av beslagen på plats i färdiga bulthål.



Hopptornsbygggor för alla hopptorn

Hopptornsbyggorna är specialtillverkade med en blockplacering och blandning som kompenserar hopptornets tyngd och belastningen av användarna. Därmed ökar svårigheten för oönskad tippning av okunniga ungdomsgång.

Hopptornsbygga, 2,4 x 5,25 m, för hopptorn 1- och 2 meter **12 2450**

Hopptornsbygga, 2,4 x 6,40 m, för hopptorn 1- och 2 meter **12 2461**

Tornplattform, 4,8 x 5,25 m, för 3 meters hopptorn **12 4850**

Tornplattform, 4,8 x 6,40 m, för 3 meters hopptorn **12 4860**

Vi har även färdiga paket av kompletta hopptorn med byggor.

Paketen innehåller plattform, hopptorn och badstege i 4-stegsmodell.

Alla kopplingsbeslag över vattnet ingår.

Paketen finner du i på sid 12 i denna katalog.





Varningsskylt

Skytarna är avsedda att placeras på bryggans ramkant. Skylten är standard på alla våra Hopptornspaket och kan extrabeställas för andra monteringsplatser. Skyltmåttet är 130 x 900 mm.

26 0110

**SIMMA INTE INOM
TORNETS HOPPOMRÅDE**

Sviktbräda med eller utan halkmatta



Vår sviktbräda är en limträkonstruktion av tryckimpregnerad furu. Produkten är godkänd av Svensk Limkontroll. Hållfasthet L400D. Limningsklass U. Oljad. En mycket starkt konstruktion med god fjädring. Brädan är vid leveransen bestruken med 2 lager träskydd och bör därefter regelbundet underhållas med samma behandling. I sviktbrädans fram- och bakkant sitter förstärkningsjärn monterade för att förhindra böjning av limträet i sidled. Alla sviktbrädor föreslås ha påmonterad matta i 450 mm för undvika halkrisken.

Tekniska specifikationer

Längd: 4,500 mm
Bredd: 500 mm
Tjocklek framkant: 40 mm
Tjocklek bakkant: 100 mm
Vikt: 64 kg

Sviktbräda, naken utan beslag **31 0650**
Sviktbräda, monterade beslag och alla fästen **31 0651**
Sviktbräda, alla fästen och monterad halkmatta **31 0655**

Sviktställning 1,2 meter hög

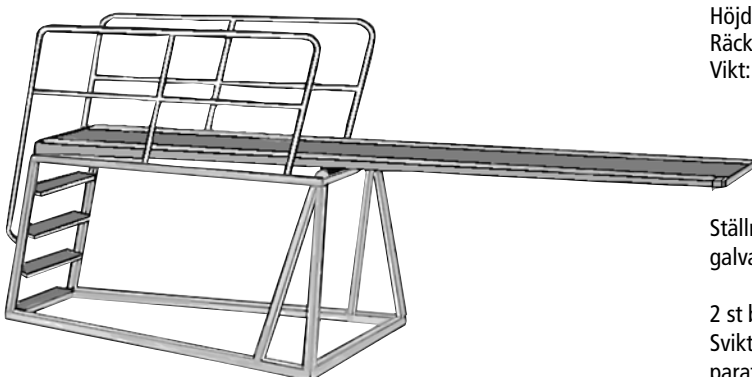

Tekniska specifikationer

Höjd: 1200 mm
Räckens höjd: 900 mm
Vikt: 165 kg

Sviktställning, enbart tornet inkl. bryggfästen **31 0680**
Sviktställning, med sviktbräda, utan kokosmatta **31 0681**
Sviktställning, med sviktbräda, monterad kokosmatta **31 0682**

Ställningskonstruktionen är tillverkad av rektangulära rör och är varmgalvaniserad. Räckena är formade av 38 mm stålrör.

2 st bryggmonteringsbeslag samt fäststativ för sviktbrädan ingår i priset. Sviktbrädan ingår ej i sviktställningens grundutförande utan beställs separat enligt respektive artikelnummer på denna sida.

Fäststativ till sviktbrädor

Stativet för sviktbrädan är avsett för festsättning i betongplint eller brygga. Fäststativet monteras 2.000 mm bakom det fjädrande gummibelagda stödet. Allt stål är varmgalvaniserat. Vikten är 16 kg totalt för alla tre beslagen tillsammans.

Sviktförstärkning, främre brädbeslag **31 0658**
Mittre sviktstöd, med gummidämpare **31 0657**
Bakre sviktstöd, ledat i tre delar, Fzv. **31 0656**



Halkmatta per meter

Vår halkmatta är gjord för utebruk, och finns i bredden 450 mm. Mattan spikas fast i kanterna med ett c/c av 100 mm. Skall mattan fästas på vår sviktbräda bör längden vara 4.800 mm. Nedanstående artiklar är prissatta per meter. Fästspikar beställs extra.

Halkmatta, bredd 450 mm, antracitgrå **31 0670**
Pappspik, 35 x 2,5 mm, Fzv, 40 st/förpackning **25 0046**

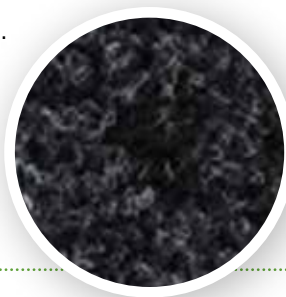

Minisvikten liten, men stor

En till formatet liten svikt men med samma fjädring och hoppkänsla som en stor svikt har. Minisvikten är avsedd för alla vatten där hoppdjupet är tillräckligt. Sviktbrädan har måtten 1200 x 460 mm och är tillverkad i limträ. Stativet är tillverkat i varmgalvaniserat stål. Fyra stycken fjädrar monterade för bästa hoppsvikt. Minisvikten levereras med monterad matta som standard för att minska halkrisken.

Minisvikt, 1200 x 460, monterad halkmatta **31 0600**



Westcoast mirakeloljan för trä!

Trots våra bryggors mycket höga kvalitet fordrar de ett visst underhåll. För att motverka fuktupptagning med sprickbildning och uttorkning som följd, bör en lätt rengöring och efterföljande penselstrykning med träolja utföras årligen. Efter prov har vi funnit ett medel som helt motsvarar våra krav, Westcoastolja. Medlet är en tunn olja som tränger ner ordentligt i virket och bildar ett skyddande skikt i träets porer. Westcoastolja kan med fördel användas på allt utomhusvirke – inte bara bryggor. Genom sin konsistens är den mycket lättstruken och dryg.

Westcoastolja , 1 liter, ofärgad	40 0150
Westcoastolja , 5 liter, ofärgad	40 0151
Westcoastolja , 20 liter, ofärgad	40 0152



Tekniska specifikationer

Bindemedel: Olja/alkyd

Torrhalt: ca 40%

Densitet: 0,86 g/cm³

Förtunning: Lacknafta

Fungicid: 0,25% Diclofluanid

Åtgång sågat virke: 5 - 8 m²/liter

Åtgång hyvlat virke: 9 - 12 m²/liter

Torktid: 5 timmar

Lagring: Förvaras kallt

Undvik långvarig förvaring i påbörjat eller dåligt tillslutet emballage. För oriktig användning och därav försakade skador bär tillverkaren inget ansvar. Förvaras oåtkomligt för barn. Verkar uttorkande på huden.

Kan vara farligt vid direkt inandning, hudkontakt och förtäring före intorkning

Kasco De-Icer isfrihållare

Kasco De-Icer håller isfritt hela vintern. Motorn placeras under bryggan nära botten. Propellern trycker kontinuerligt upp det "varmare" bottenvattnet mot ytan och hindrar ytvattnet från att frysa till. För kostnadseffektivitet kan pumpen kompletteras med en termostat. Elkostnaden per dygn för Kasco De-Icer ligger runt 9-10 kronor, dvs ungefär som hyran för en båtpresenning. Fördelad på flera båtägare blir kostnaden obetydlig. Kasco's motor är byggd för kontinuerlig drift och med ett inbyggt skydd mot överbelastning. Nio meter kabel och två flätade polyesterlinor för hängningen under vattnet ingår.

KÄNDA ISPROBLEM SOM KAN ÅTGÄRDAS MED KASCO!

När vatten fryser till is expanderar det. Några få "instängda" kubikcentimeter räcker faktiskt för att spräcka en kulventil i ett båtskrov.

Fast is kring en träbrygga eller några pålar lyfter med lätthet alltsammans, om is- och vattennivån stiger eller sjunker under vintertid.

Islossningen orsakar varje år, speciellt på våren, problem bl a på flytbryggor, där oftast även ankare och kätting trycks upp på landbacken.

Enkel montering eller lägesjustering under bryggan eller båten med ingående fästampar.



Tekniska specifikationer

Motor och korg i rostfritt stål

Motor: 220 V, 1-fas

Effekt: 0,75 Hkr

Ström: 3,5 amp

Vikt: 17 kg



Kasco De-Icer 40 0100

Välkommen till oss som kund.

Vi har en regel att alltid utprova våra produkter under flera år innan vi marknadsför dem. Vi vet därför, genom egen erfarenhet, att den förväntade kvaliteten är hög och att vi kan sälja artikeln med tillförsikt och kunskap om hur produkten fungerar. Till ett lågt pris, genom låga påslag, ut till kunderna!



Flaggkäppar flytande

Flaggkäpparna tillverkas i två olika höjder. Dom är avsedda för att ensamma eller tillsammans med lina och flöten, ge en tydlig markering för badområden, grund, nätkassar, mjårdar, infarter m.m. Den höga kvaliteten och det robusta utförandet (samma rör som vägverkets snökäppar) gör den väl anpassad för sjöns påfrestningar. Käppen är konstruerad av ett tväskiktat rör med PVC som ytterskikt och polyeten invändigt vilket gör den mjuk och böjlig, men stark. Flottören, c:a 2 liters volym, är gjord av polyretanskum med ett utvändigt vinylskikt och är konad neråt. För att flaggkäpparna alltid skall stå rakt upp är en blytyngd, vikt 650 gram infäst i botten på röret.

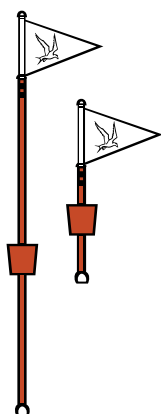

- Toppvimpeln, som är röd, är av vinylväv träd över röret.
- Låsningen på käppen sker med gummiringar.
- Flaggans höjd är 25 cm och längd 35 cm.
- Den mindre Flaggkäppens totallängd är 650 mm och höjden över vattenytan ca 420 mm.
- Den längre käppens totallängd är 173 cm och höjden över vattnet ca 105 cm.
- 2 vita reflexband är monterade alldeles under flaggan.
- En svivelring i nylon sitter under flottören för enklast möjliga fastsättning av linan.
- Käpparna har ett användningsområde för uppmärkning av alla hinder.



Flaggkäpp, 0,65 meter hög
Flaggkäpp, 1,70 meter hög

50 0064
50 0065

Garnblåsor

Garnblåsorna tillverkas i PVC med kraftiga dimensioner för att kunna utstå hårda påfrestningar i sjön. Med det extraförstärkta "Black-Top"-fästet och en väggjocklek på 3 till 5 mm garanteras en lång livslängd vid normalt bruk. Garnblåsor används med fördel för all slags uppmärkning, rundningsmärken för tävlingsbanor och uppfästning av nät.

Våra garnblåsor är luftfyllda. Förtöjning sker enklast med tågvirke och våra byggbara bojstenar - BOJFAST. De minsta garnblåsorna med ø150 mm kan även levereras i gul färg. Artikelnumret för dessa är **50 1002**

Vita nr	modell nr	ø mm	höjd mm	hål ømm	kg kraft	vikt kg	Röda nr
50 1000	NB 20	150	185	14	2,3	0,3	50 1001
50 1004	NB 40	240	335	20	8,5	0,7	finns ej
50 1008	NB 50	405	585	30	36,0	2,1	finns ej
50 1009	NB 60	610	785	30	115,0	4,8	finns ej



Luftfyllda bojar typ CCD

De här bojarna fylls med luft genom en ventil på flytkroppens översida. Väggjockleken på flytkroppen är 4 - 5 mm beroende på bojstorleken. Bojen är mycket prisvärd och passar för utläggning på de flesta ställen. Luftbojarna är välkända sedan mer än 35 år tillbaka. Som ankringsmaterial rekommenderar vi våra byggbara bojstenar och tågvirke alt. kätting i klenare dimensioner. Endast som röd och med lång ten.

diam. flytkr.	höjd flytkropp	höjd tot. enhet	diam ten	volym liter	vikt kg	artikel nr
385	430	1090	16	29	5,4	51 0521
450	500	1195	19	55	8,0	51 0523
540	590	1485	19	100	10,0	51 0525

"Bojfast" löser alla utläggningsproblem



Örnbojen fyra olika storlekar

Örnbojen tillverkas enligt rotationsgjutningsmetoden i fyra olika storlekar. Materialet är genomfärgad, röd polyeten som sedan helfyllts med expanderad polystyrénplast för högsta bärförmåga och lång livslängd. Utformningen på de två mindre bojarna gör att de redan naturligt står rakt upp. 60 och 120 liters bojarna kan levereras med förlängd ten. Till samtliga Örnbojar rekommenderar vi förankring med kätting. Denna dras genom bojröret och fästes i fästöglan med en schackel. Med fördel säkrar man också kättinginfästningen med en genomgående bult i bojrörets nederände. På de minsta bojarna finns endast plats i bojröret för kätting i maxdimensionen HLZ 110 eller liknande. En beprövad boj med många år på nacken och som finns i de flesta svenska hamnar!

	vikt ca kg	A	B	C	D	artikel
Örnboj 35 l,	6	480	280	1030	40	51 0530
Örnboj 60 l,	9	580	330	1030	60	51 0531
Örnboj 120 l,	17	580	570	1680	60	51 0532
Örnboj 240 l,	40	720	750	2180	80	51 0533

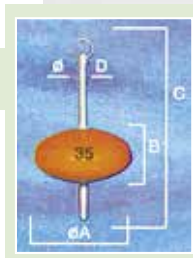

Örnbojen med förlängda tenrör

Vissa Örnbojar finns också att tillgå med en extra lång bojten för att lättare komma åt bojarna från båtar med hög fribordshöjd.

	vikt ca kg	A	B	C	D	artikel
Örnboj 60 l,	9	580	330	1030	60	51 0535
Örnboj 120 l,	17	580	570	1680	60	51 0536

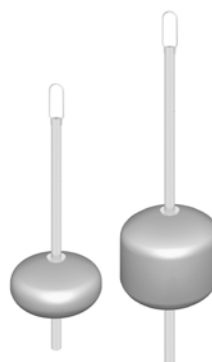

Flytponton (M)

Rotationsgjutna flytpontoner i polyeten i fyra olika storlekar. Bojarna är tåliga för slag och stötar vid infrysning i is under vintertid. Bojröret är extra långt och har i toppen en stor fångstbygel för att vara lätt åtkomligt även från moderna båtar med hög fribordshöjd. Bojröret är doppvärmgalvaniserat för att uppnå bästa möjliga korrosionsskydd på såväl in- som utsidan av röret.

Kättingen förs vid monteringen upp genom bojröret och monteras fast vid bygeln i toppen med en skruvschackel. I röret finns det plats för kättingdimensioner upp till HLZ 11. Som en extra säkring för man sedan den nedre medföljande säkringsbulten genom lämplig kättinglänk och låser bulten med Nyloc-muttern längst ner på bojröret.

För att förhindra utslitning av bojkroppen vid rotationen mot bojröret så medföljer en slitbricka i polyeten som monteras mellan den fastsvetsade stoppbrickan på pontonröret och flytkroppen.

Valet av storlek på boj är direkt avhängigt på vattendjupet, båtens displacement och valet av förankringsmedel. En boj skall ju vara en stabil och samtidigt ett avfjädrande skydd för din båt – vare sig om det gäller akterförtöjning vid brygga eller s k svajförtöjning.



Bojrör, 1400 mm, komplett 51 0600

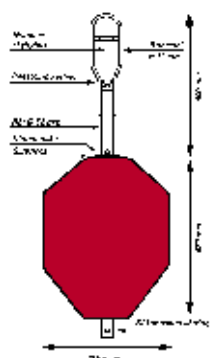

Bojen har extra högt bojrör som standard.



**Flytponton
40 liter**



**Flytponton
60 liter**



**Flytponton
100 liter**



**Flytponton
120 liter**

	volym liter	höjd mm	bredd mm	hål ø	artikelnr hel boj
Flytponton 40,	40	500	400	54	51 0542
Flytponton 60,	60	600	500	54	51 0543
Flytponton 100,	100	700	500	54	51 0545
Flytponton 120,	120	780	500	54	51 0547

Tärnan 45

Tärnan 45 liter är rotationsgjuten av orange, UV-beständig polyetenplast med en vägg tjocklek på ca 6 mm.

Bojkroppens genomgående rör är extra kraftigt dimensionerat för att kunna motstå det slitage som uppstår när den roterar runt röret. Mellan bojrörets stoppbricka och flytkroppen sitter en bricka av polyeten som slitagemotverkare.

Bojröret är kraftigt dimensionerat för att medge förankring med kätting upp till HLZ 110. Fångbygeln är så stor att man med lätthet kan fastgöra de grövsta linor.

Bojrör, 1400 mm, komplett 51 0600

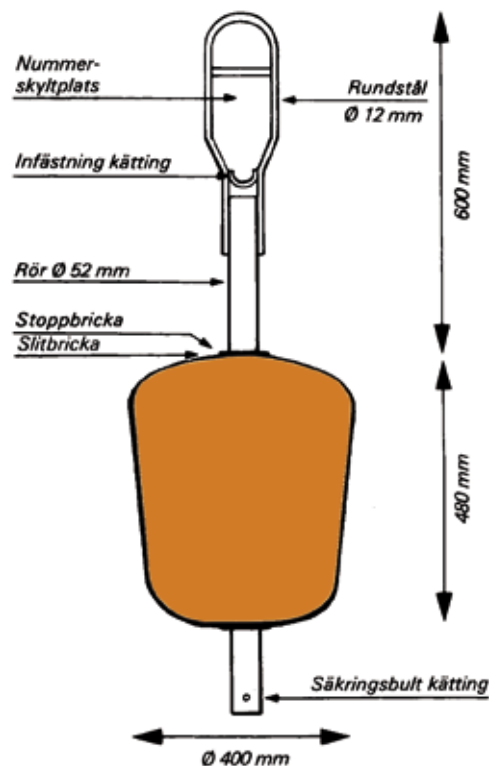

Tärnanbojen är framställd av oss!

	vikt kg	höjd mm	bredd mm	hål ø	artikelnr
Tärnan 45,	11	1380	380	58	51 0540



Livboj FP 450

Vår livboj skall finnas lättillgänglig vid varje offentlig badplats och den kraftiga oömma konstruktionen med kastlina är avsedd att rädda nödställda under såväl sommar som vinter. Livbojen ifrån Fristad Plast AB följer Sjöfartssverkets anvisningar. Innerdiameter 450 mm och yttre diameter 750 mm.

Komplett livbojpaket , enligt bild till höger	52 0030
Livboj, FP 450 , med kastlina i plastkassett	52 0031
Livboj, FP 450 , utan kastlina	52 0032
Livbojslina , i kassett	52 0033
Dubbelkrok FP 450 , rostfri bank tråd	52 0034
Komplett stolpe , dubbelkrok, utan livboj	52 0035

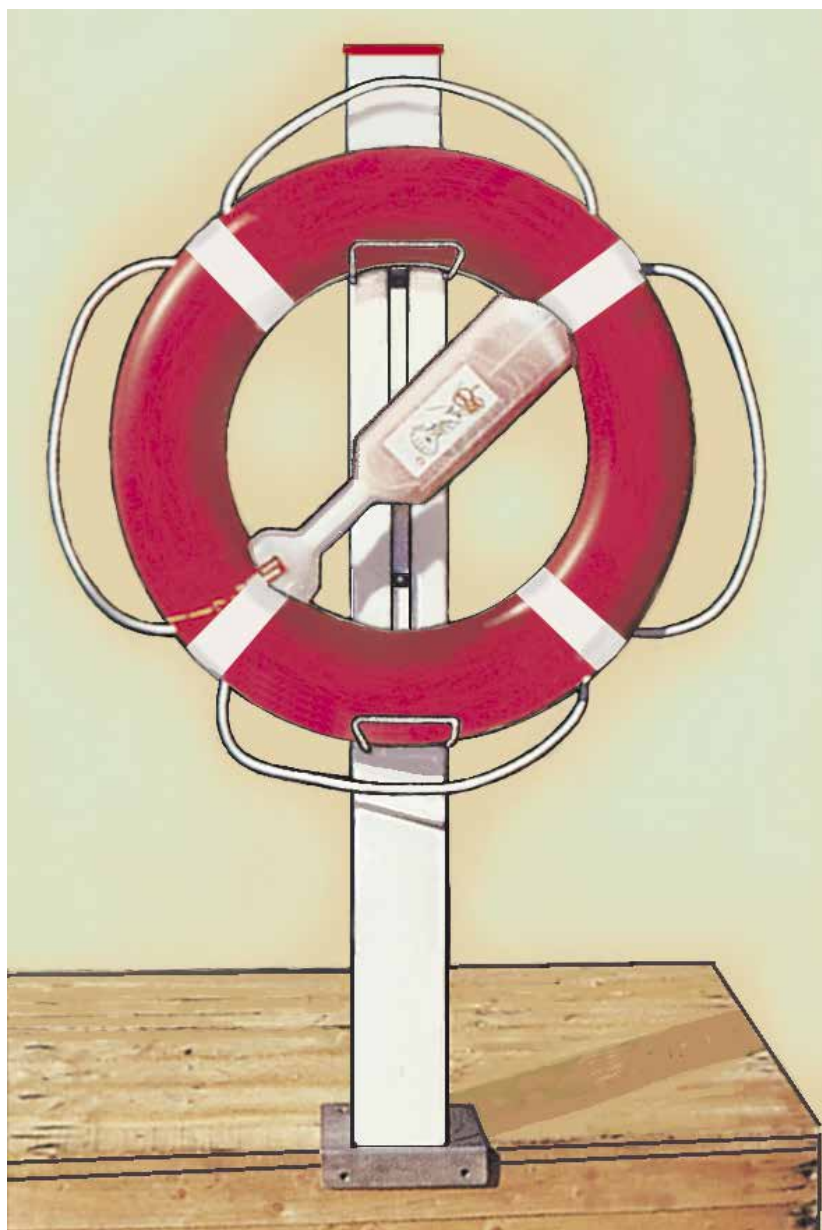
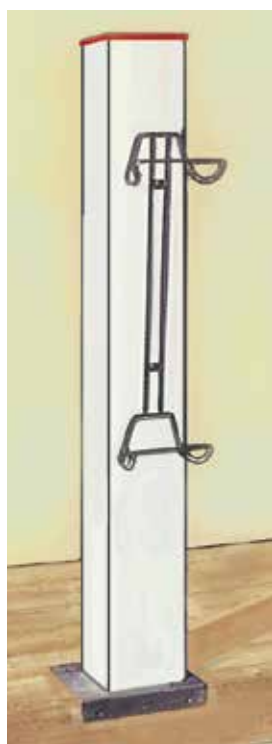

Fästet är gjort av rostfritt stål. Ovanpå detta sitter ett fyrkantigt rör i plast och på detta är det rostfria bojfastet fästskruvat. I toppen sitter ett plastlock med snäppfasten. Plastmaterialet är i UV-beständig PVC. Höjden är 1,4 meter. Stolpens mått är 120 x 120 x 3 mm. Monteringskruv ingår.



Livposter - ett måste vid vattendraget

Vi säljer livposter ifrån Fristad Plast AB.

Livpost , komplett med Betongfundament	52 0000
Livpost , komplett med Träkajfäste	52 0001
Livpost , komplett med Kajsidofäste	52 0002



Livpoststolpe

Grunden till vår livpost. Försedd med fästen för samtliga tillbehör. Kraftigt 2"-rör. Varmförzinkat. Fzv. Räddningshake av aluminium, rödlackerad, flytande.

52 0010

Betongfundament

Betongklump avpassad för 2"-rör för nedgrävning i marken. Med fundamentet följer även klämring och marktäckbricka i polyetenplast. Fundamentet väger 43 kg och höjden är 670 mm.

52 0011

Kajfäste

Ett kraftigt livpostfäste när den skall fästas på en trækaj. Fästet består av en stålplatta med påsvetsat fäströr för livpoststolpen. Fransk skruv medföljer.

52 0012

Flaggkäpp komplett

Stången är ett varmgalvaniserat stål rör. Den röda varningsflaggan är uppsydd i marinpolyester. Monteras i stolphållarrör fastsvetsat på livposten och låses med en rostfri saxsprint.

52 0014

Livpostskylt

Kraftig aluminiumskylt (1,8 mm) för montering på livpostens stolpe. Monteringen utförs bäst med hjälp av nedanstående stolpfästen som säljes separat. Över och underkant är vikta.

52 0018

Aluminiumstege

Höjd 4 meter med 11 stegpinnar. Aluminium. Lätt och stark konstruktion med pressade stegpinnar. Bredd 0,4 meter och vikt endast 7 kg. Vid monteringen på Livposten är stegen försedd med 1 långd kätting (3 m.) och flöte. Levereras separat se vår prislista.

52 0020

Hängkrokar

Kroksats för montering på aluminiumstegen för hängning mot kajkant eller andra fästpunkter.

52 0021

Stolpfästen

2-delade kraftiga fästen i varmförzinkad plåt. Sitter mycket bra på stolpen. Åtgång 2 st per skylt och samtliga monteringsbultar ingår.

Plant fäste	52 0024
Bockat fäste	52 0025

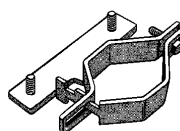

Ankringstrossar



Polyetenlina - orange. För markeringar.

En något hårdare lina av 3-slagen monofilament. Färgen är orange och UV-stabiliserad. Linan är mycket lämpad för förankring på stora djup men bör då överdimensioneras. Smältpunkten är c:a 130°. Linan flyter på vatten. Brottöjning 40%. Smält ändarna med låga efter tillkapningen.

ø mm	hållf. ca kg	vikt gr/m	utf. kardel	artikel nr
8	700	32	3-slagen	64 0008
10	1090	49	3-slagen	64 0010
12	1540	73	3-slagen	64 0012
10	1090	49	Tross 208 m.	64 0015

Polypropylenlina - blå. Allround lina.

Ett prisvärt tågvirke. Linan är tvinnad av 3 kardeler och UV-stabiliserad. Leveransen görs antingen per löpmeter eller i tross på 30 meter. Linan är lämpad för förankring på stora djup men bör då överdimensioneras. Linan flyter i vattnet. Brottöjningen är 30%. Tillslut ändarna på linan genom öppen låga eller elektrisk värmepistol. Smältpunkten är c:a 140°.

ø mm	hållf. ca kg	vikt gr/m	Lev. volym	artikel nr
6	550	65	Tross 30 m	64 0106
8	950	90	Tross 30 m	64 0108
12	2000	115	Tross 30 m	64 0112
14	3000	140	Löpmeter	64 0114
16	4000	185	Löpmeter	64 0116

Polyesterlina - vit. Båtförtöjningslina.

En mjuk och smidig lina med hög hållfasthet. Tillverkad av 65% dragen polyester och 35% spunnen ICI-polyester. Genom sin smidighet är linan ypperlig som förtöjningslina. Smältpunkten på linan är ca 260°. Linan sjunker i vatten. Bruka flöten vid flytbehov - trä upp den med småflöten.

ø mm	hållf. ca kg	vikt gr/m	utför. kardel	Lev. volym	artikel nr
8	950	32	3-slagen	Tross 30 m.	64 0204
10	1030	49	3-slagen	Tross 30 m.	64 0206
12	1550	73	3-slagen	Tross 30 m.	64 0208
14	3000	97	3-slagen	Tross 30 m.	64 0210
16	4000	161	3-slagen	Tross 30 m.	64 0212
18	5080	424	3-slagen	Tross 65 m.	64 0214
20	6350	400	3-slagen	Tross 85 m.	64 0216



SF BIG-BOMMAR

- för förtöjning av båtar upp till 50-60 ton!

Mammut, Varán och Gigant

Trots att våra vanliga båtförtöjningsbommar, SF-bommen, täcker de flesta behov för småbåtsförtöjningar i hamnarna finns det en stor grupp större båtar som inte tillfredsställande kan förtöjas vid dessa.

Ett liknande behov finns över hela världen då båtarna har en tendens att bli både större och tyngre. Sedan många år tillbaka så har vi utvecklat flera serier av förtöjningsbommar för dessa båtar nämligen Mammut-, Varán- och Gigantbommarna. Eftersom efterfrågan på större båtbommar ständigt ökar, även på de nordiska marknaderna, så har vi tagit steget för en närmare presentation för hemmamarknaden.

Under åren har många levererade bommar drabbats av de värsta tropiska orkanerna utan att skador på dem har uppstått, det är en garanti på våra BIG-bommars styrka. På många utsatta ställen där man inte kan anlägga en flytbrygga är ett gott alternativ en BIG-bom, det är infästningen som avgör om grejerna skall hålla. Våra BIG-bommar är så omfångsrika så vi kan inte ha dom som lagervaror. Vår lagerhållning gäller därför endast utrustningen, vissa reservdelar och tillbehör. Vi tillverkar därför – med vissa undantag – dessa på beställning. Räkna därför med en leveranstid på 4-6 arbetsveckor efter din lagda order.

Mammut, Varán och Gigantserierna skiljer sig främst från varandra genom bredden. Mammutens bredd är 700 mm, Varánernas 900 mm och Giganternas 1.200 mm.

Däckningen på alla bommar är heltäckande och nerdragen på bomkropparnas utsidor för att ge ett maximalt skydd åt båtarna som skall förtöjas vid dom. Sidoreglarna ger ett fäste för montering av fendrar eller avbärarlistor och vi har ett flertal modeller och färger att välja på. Grundupbyggnaden är densamma på alla BIG-bomsserierna. De bredare bommarna medger dock ökade bomlängder och Gigantens längd kan vara



ända upp till c:a 14,0 meter. Infästningsbedderna med standardfästen på BIG-bommarna i kajen är 2.600 mm, 2.800 mm och för Gigantbommen 3.100 mm. Med HD-fästen ökar måtten med 200 mm på bommen p.g.a. bryggfästernas bredd. Infästningsbredden för Avslutningsbommarna är 1.650 mm, 1.850 mm och 2.150 mm med motsvarande ökning på 200 mm när bommarna är försedda med HD-fästen. Övriga mått hänvisar vi till i nedanstående tabeller. Allt stål är doppvärmgalvaniserat (Fzv), ett fullgott rostskydd på både in- och utsidan. Allt trävirke är giftfritt impregnerat i klass A.

Bigbommarnas uppbyggnad och komponenter

Till varje bom medföljer också en monteringsanvisning för att underlätta din slutmontering på plats. Alla bommar utom den minsta (6 meters) är förberedda för ett extra pontonpaket förutom de som är standard.

Om du behöver extra bärkraft så finner du de pontonpaket som är tillämpliga för varje bomtyp på vidstående sida.

Ibland kan det vara svårt att anpassa så att bommarna blir rätt utrustade redan vid din beställning. Våra säljare är specialister för att anpassa Din bom för Dina behov.

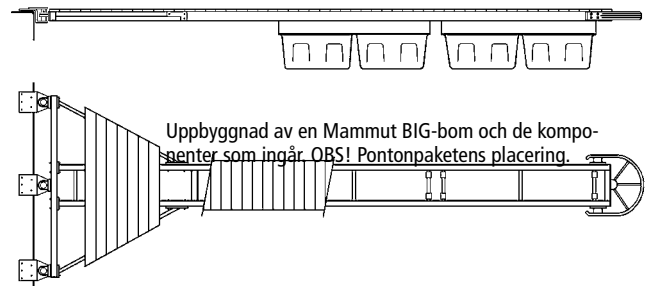

Alla BIG-Bommar tillverkas med samma komponenter.

Det är endast bombredden som skiljer dom åt. Komponenterna är följande:

1	Bakstycke (Standard eller HD)	1/2/3	Pontonpaket enligt vidstående sida	1	Wagon Wheel, alt. 2 avbärarlistor
2/3/4	Bryggfästen (Standard eller HD)	1	Monteringssats per bom	1	Fotdel däckning (triangel)
1	Bomkropp i stålramprofil	4/6/8/10	Cleats med monteringsbultar	1/2	4 meters Däckningsenheter
1/2	Sidoarmar med monteringsbultar	1	MonteringsAnvisning	1/2	2 meters Däckningsenheter



82 0199

Hur många Cleats som medföljer till resp. BIG-bom framgår av tabellen bredvid. Cleatsen placeras parvis på varsin bomsida.

För förtöjning av båtar vid våra BIG-bommar av typen Mammut, Varán och Gigant medföljer ett antal pollare till varje bom som vi kallar för **cleats**. Eftersom dessa cleats även fäster däckningen mot bomkroppen så medföljer ett varierande antal varje bom. P.g.a. sin dubbla funktion så ingår samma antal cleats även om det är fråga om en avslutningsbom. En fördel med detta är att man även på utsidan av avslutningsbommarna kan göra tillfälliga förankringar med "gästbåtar". Antalet cleats bestäms av bommens längd och inte bredd. Cleatsen är parvis monterade på varsin sida om bommen. Lägg märke till att inga förborrade hål finns i däckets utan endast i bomkroppen. Följande antal medföljer till respektive bommar nedan:

Bomtyp 4 cleats

Mammut 6 meter
Varán 6 meter
Gigant tillverkas ej

Bomtyp 4 cleats

Mammut 8 meter
Varán 8 meter
Gigant 8 meter

Bomtyp 6 cleats

Mammut 10 meter
Varán 10 meter
Gigant 10 meter

Bomtyp 6 cleats

Mammut 12 meter
Varán 12 meter
Gigant 12 meter



Mammut, standard

- 82 0100 Mammut STD, 6 m, 1 x 2 BP STD
- 82 0105 Mammut STD, 6 m, avsl vänster, 1 x 2 BP STD
- 82 0106 Mammut STD, 6 m, avsl höger, 1 x 2 BP STD
- 82 0110 Mammut STD, 8 m, 1 x 2 BP STD FH
- 82 0115 Mammut STD, 8 m, avsl vänster, 1 x 2 BP STD FH
- 82 0116 Mammut STD, 8 m, avsl höger, 1 x 2 BP STD FH
- 82 0120 Mammut STD, 10 m, 2 x 2 BP STD
- 82 0125 Mammut STD, 10 m, avsl vänster, 2 x 2 BP STD
- 82 0126 Mammut STD, 10 m, avsl höger, 2 x 2 BP STD
- 82 0130 Mammut STD, 12 m, 2 x 2 BP STD + 1x2 BP FH
- 82 0135 Mammut STD, 12 m, avsl vä, 2 x 2 BP STD + 1 x 2 BPFH
- 82 0136 Mammut STD, 12 m, avsl hö, 2 x 2 BP STD + 1 x 2 BPFH

Varán, standard

- 83 0100 Varán STD, 6 m, 1 x 2 BP STD
- 83 0105 Varán STD, 6 m, avsl vänster, 1 x 2 BP STD
- 83 0106 Varán STD, 6 m, avsl höger, 1 x 2 BP STD
- 83 0110 Varán STD, 8 m, 1 x 3 BP STD
- 83 0115 Varán STD, 8 m, avsl vänster, 1 x 3 BP STD
- 83 0116 Varán STD, 8 m, avsl höger, 1 x 3 BP STD
- 83 0120 Varán STD, 10 m, 1 x 3 BP STD + 1 x 3 BPFH
- 83 0125 Varán STD, 10 m, avsl vä, 1 x 3 BP STD + 1 x 3 BPFH
- 83 0126 Varán STD, 10 m, avsl hö, 1 x 3 BP STD + 1 x 3 BPFH
- 83 0130 Varán STD, 12 m, 2 x 3 BP STD + 1 x 3 BPFH
- 83 0135 Varán STD, 12 m, avsl vä, 2 x 3 BP STD + 1 x 3 BPFH
- 83 0136 Varán STD, 12 m, avsl hö, 2 x 3 BP STD + 1 x 3 BPFH

Gigant, standard

- 84 0110 Gigant STD, 8 m, 2 x 2 BP STD
- 84 0115 Gigant STD, 8 m, avsl vänster, 2 x 2 BP STD
- 84 0116 Gigant STD, 8 m, avsl höger, 2 x 2 BP STD
- 84 0120 Gigant STD, 10 m, 2 x 2 BP STD + 1 x 3 BP FH
- 84 0125 Gigant STD, 10 m, avsl vä, 2 x 2 BP STD + 1 x 3 BPFH
- 84 0126 Gigant STD, 10 m, avsl hö, 2 x 2 BP STD + 1 x 3 BPFH
- 84 0130 Gigant STD, 12 m, 2 x 3 BP STD + 1 x 3 BPFH
- 84 0135 Gigant STD, 12 m, avsl vä, 2 x 3 BP STD + 1 x 3 BPFH
- 84 0136 Gigant STD, 12 m, avsl hö, 2 x 3 BP STD + 1 x 3 BPFH



Wagon Wheel på BIG-bommarna

Båtbommar i den här dimensionen, med de stora båtar som dom är avsedda att uppta stötar från, måste vara något extra i konstruktion och styrka på den yttre avbäraren. Vi kallar denna rundade och för båten skyddade konstruktion för Wagon Wheel. Denna plastlistklädda helsvetsade ändavbärare är standard på alla Varán och Gigantbommar och kan även levereras som extratillbehör, och tillverkad mot beställning, till våra Mammutbommar.

Lägg märke till att Wagon-Wheellet inte är inräknat i den uppgivna bomlängden. Med monterade WW-avbärare ökar bommarnas längd med halva bombevidden.

Pontonpaket

standard (STD).

Flythöjd 55 cm

Svarta pontoner

Mammut



82 0150

Varán



83 0150



83 0153

Gigant



84 0150



84 0153

Pontonpaket

Förhöjda. Flythöjd 65 cm

Svarta pontoner

Mammut



82 0151

Varán

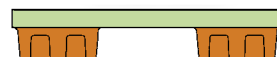

83 0151



83 0154

Gigant



84 0151



84 0154

Vinklade BIG-bommar

I många hamnar är det trångt om utrymmet. En bra lösning är då att vinkla bommen från kajkanten eller bryggan. Det är inget problem för våra BIG-bommar oavsett modell. Vi har byggt denna typ av bommar för de flesta kontinenter och merkostnaden för vinklade bommar är mycket överkomligt. De vanligaste vinklingarna brukar vara 60° eller 75° från kajkanten räknat, men vi kan leverera även andra gradtal på vinklingen. Tack vare våra BIG-bommars kraftiga stålkonstruktion och infästning i bryggan, så tål dom med stor marginal att vinklas utan att bomfrossa uppstår när man går på dom.



Campingbänkar Starkast och billigast på marknaden.



Våra egentillverkade företags-, rastplats-, camping- eller privata trädgårdsbänkar är tillverkade av kraftiga, tryckimpregnerade furubrädor (giftfria). Radiefrästa rundade avfasningar på såväl sittbänkarna som borden är standard. Vid leveransen från våra fabriker är bordsskivan och sittbänksdelen var för sig färdigmonterade med lösa träben och förstärkningssträvor i galvaniserat stål. Alla monteringshål är färdigborrade för enkel montering med ingående vagnsbultsatser. Med monteringsanvisning. Allt stål är varmförzinkat. Alla spikar är specialtillverkad skruvspik vilket innebär ett minimum av underhåll. Benen har extra hög vinkel i ver-

tikal led för att uppnå högsta stabilitet mot tippning om man bara sitter på en av bänkarna. Allt virke är impregnerat giftfritt medel i klass A för att tåla många års utomhusanvändning med ett minimum av underhåll.

Campingbänken 6:an

Medger god plats för 6 personer och är väl lämpad att användas såväl i den privata trädgården eller på den komersiella uteserveringen. Kraftiga, varmgalvaniserade stödreglar i stål ingår i bänkarna.

Fakta om 6:an

Bordsyta	750 x 1700 mm	Markutrymme	1600 x 1700 mm
Sittbänkar	300 x 1700 mm	Totalvikt monterad	ca 65 kg
Bordshöjd	800 mm		
Sitthöjd	475 mm		

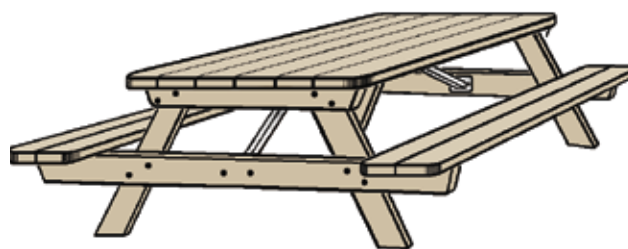

Privatbänken, 6:an, 94 1006

Campingbänken 8:an

Bänken är avsedd för 8 personer med användningsområde från privat trädgård till restauranter, kommunala rastplatser, personalbänkar eller campingplatser. Genom en tvärlå i stål under bordet, blir den mycket stabil och tål omild behandling. Ppa sin egentyngd flyttar man den ogärna. Parasollfästet är inbyggt i stålstativet och medföljer bänken som standard.

Fakta om 8:an

Bordsyta	900 x 2000 mm
Sittbänkar	300 x 2000 mm
Bordshöjd	800 mm
Sitthöjd	475 mm
Markutrymme	1800 x 2000 mm
Totalvikt monterad	c:a 80 kg



Campingbänken, 8:an, 94 1008

Alla våra bänktyper är mycket stabila och oömma. Vid eventuell parasollinfästning i bordet måste fästet till 6:an extrabeställas. På 8:an är fästet integrerat med stålstativet.



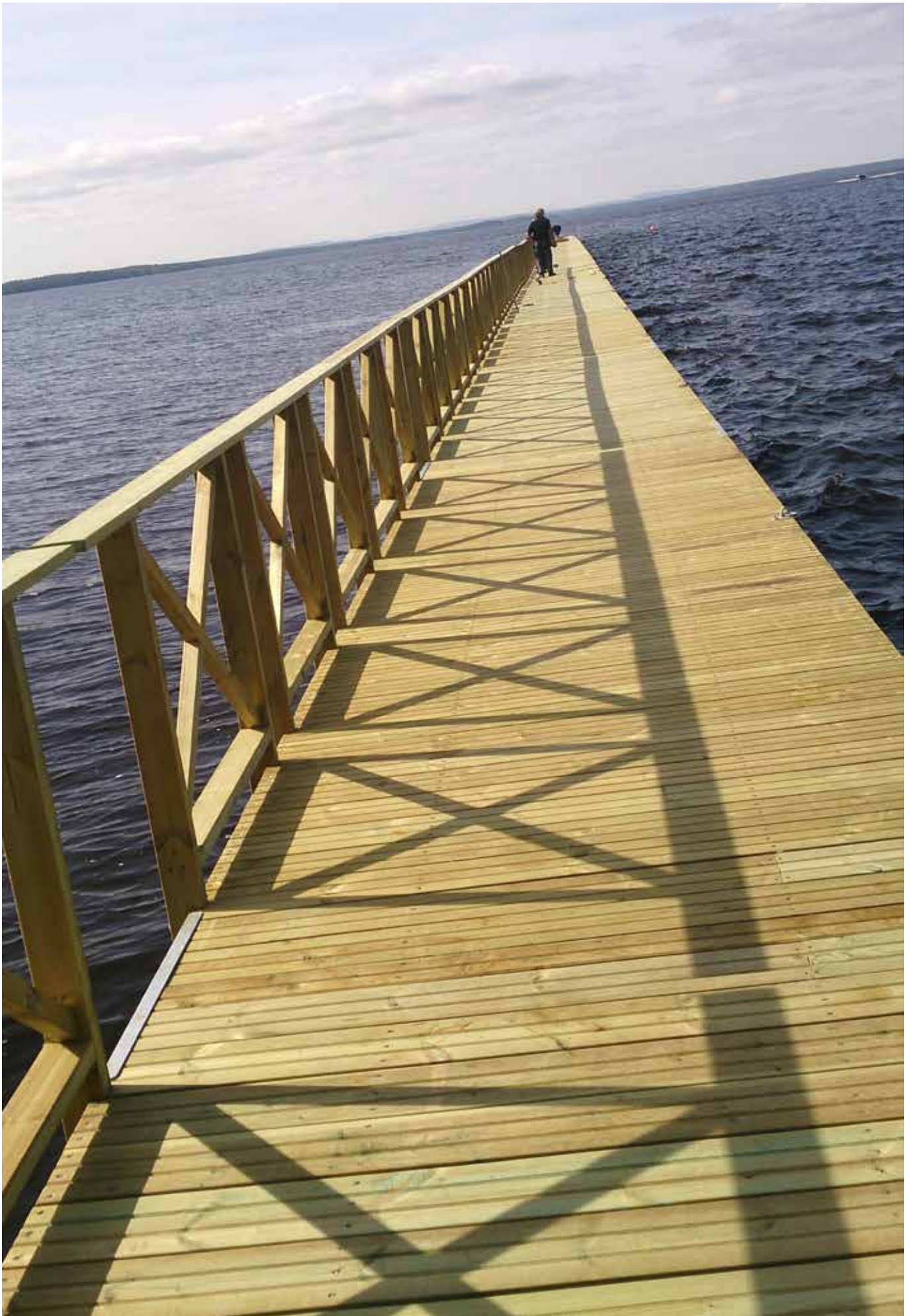

Tips för Flytbryggsanläggningar

Underhåll av bryggor

Raka järn fordrar normalt inget underhåll med undantag att fästbultarna skall efterdras någon gång varje säsong. Ibland har man valt att sammankoppla bryggorna med ledade järn. Hopkopplingen av dessa sker då med en röraxel och saxsprint. Alla ledande järn och gångjärn bör smörjas med vattenfast fett, för att hindra utslitning av kopplingsmaterialet. Rent estetiskt kan man efter den första sommaren bestryka däckets på sina bryggor med ett träskyddsmedel för att bevara träverkets fräschör.

Alla bryggor får under säsongen smutsiga fläckar eller fågelspillning på bryggdäcket. Vi har det miljövänliga medlet som återger den ursprungliga ytan utan fläckar på bryggan. Denna rengöring bör ske innan man lägger på ett träskyddsmedel. Alla dessa medel är egentligen för proffsanvändning och därför finner du dem normalt bara hos oss eller hos våra auktoriserade återförsäljare. Vi vill nämna att bryggorna redan vid leveransen från fabriken har ett mycket gott impregneringsskydd för marin miljö.

Rör- eller pålförankring

Billigaste förankringsmetoden är galvrör med ankringsöglor eller pålar med rullbeslag. Galvrören drives ner i botten 1,5 - 2,5 meter beroende på bottenbeskaffenheter. Två man bör hjälpas åt. En kraftig rörtång knipes om röret och en man ställer sig på tången, som den andre sedan försöker vrida fram och tillbaka varvid röret borras ner i botten. När röret vridits så långt ner att man når, slår man sista biten med en slägga. Skydda rörtoppen med en plankbit. Röret bör sticka upp så långt att ingen risk finns för att

vågorna lyfter av bryggan. Det absolut bästa medlet mot gnissel är vår kassettögla. Slitytan mot röret utgöres här av en plastkassett och därmed negligeras allt ljud till ett minimum. Denna lösning föredras alltmör av våra kunder. För större bryggor kan pålankring med rullbeslag användas. Ankringen blir mjuk och ljudlös och gummirullen tjänstgör även som stötdämpare för bryggnsidan. Den här ankringstypen är mycket vanlig i bl.a. USA.

Kättingankring av bryggor

Kättingen fästes vid ankringsöglorna eller, vid större bryggor, ankringsbyglarna med skruvschackel. En dragfjäder mellan kätting och brygga är bra för att dämpa ryckningar. Längden på kättingen skall beräknas till 2,5 ggr vattendjupet och ankring göras på båda sidor vid var- eller varannan skarvkoppling. De parvisa förankringarna bör korsas under bryggan. I första hand rekommenderar vi användning av den byggbara bojstenen "BOJFAST" återfinnes på sid 24 i denna katalog. Det är den absolut smidigaste lösningen vid all förankring med kätting och löser alla problem med frakter och transporter. Vi säljer bottentyngder i lämpliga

storlekar. Man kan själv tillverka tyngder genom att fylla ett tomfat med betong och sten (vikt ca 450 kg). Fästkroken som ingjutes bör dock vara galvaniserad och ha en diameter av ca 19 mm. Se även vår byggbara bojsten som kan vara mer lätthanterlig. Observera våra mycket låga priser på prima, förzinkad kätting i klass 2. En kättingförankrad brygga skall vintertid efter infrysningen, som säkerhetsåtgärd, släppas efter några decimeter i varje förankringspunkt. Detta för att stävja de enorma krafter som uppstår om vattenståndet under isen skulle variera på våren.

Montering av flytbryggor

Som en grundlösning för alla flytbryggor rekommenderar vi en sammankoppling av bryggorna med raka järn. Denna metod är den absolut billigaste och bästa lösningen på de flesta utläggningsplatserna. Bryggorna är vid leveransen från våra fabriker i Hedemora fullt färdiga med bultar och kopplingsjärn monterade. För fraktens skull är järnen indragna efter sidorna och måste lossas för att passa ihop med nästa brygga, när flera sektioner skall sammankopplas. Ankringsöglorna skall fästas utanpå järnen. Bultarna bör sitta med muttrarna på utsidan. Några veckor efter utläggningen skall samtliga bultar dras efter.

Om man måste ta upp bryggan på land för vinterförvaring, lossar man öglorna men låter järnen sitta kvar. Vid utsatta lägen där en stum och lång brygga inte skulle tåla påfrestningarna, bör ledande kopplingsjärn sättas mellan varannan eller var tredje sektion. (Se tillbehören). Sedan ett antal år är mellanrummet som uppstår mellan bryggsektionerna vid ledande hopkoppling, utfyllt med passbitar i trä som standard. Detta för att minska risken för klämning. Det är viktigt att kunden vid beställning av vinkelbryggor uppger bryggans slutgiltiga utseende med en enkel skiss, så att de ledande järnen blir rätt monterade från fabriken.

Montering av rörbryggor

Börja med bryggsektionen närmast land. Vänd de raka järnen rätt. Sätt ankringsöglorna på plats. Sätt i bultarna inifrån och ut. Skruva fast en ögla i varje hörn. Med sektionen och öglorna som mall, drives rören lodrätt ner i sjöbotten tills de står stadigt. Lyft överdelen till önskad höjd, placera tvärsåarna på plats under och drag fast dem. Nästa sektionens ände föres nu in mellan de utstickande raka järnen. Vänd de raka järnen rätt, tryck in bultarna i ramen, sätt ankringsöglorna utanpå, skruva på muttrarna och drag åt.

Under denna operation bör vid grunt vatten två personer hålla sektionen horisontellt. Vid djupt vatten kan aktern av en båt användas som stöd åt den fria änden. Därefter föres nästa par rör genom ankringsöglorna lodrätt ner i sjöbotten. Upprepa samma operation med följande sektion. När hela bryggan står på plats göres efterjusteringar rördjup, horisontalläge etc. Vid montering av större anläggningar bör minst tre man delta.

Cellplastblock och flytkroppar

Samtliga våra cellplastblock till bryggorna är gjutna i specialformar under högt tryck. Detta medför att ytan blir slät, hård och sidenmatt och med samtliga celler slutna. Kvaliteten och livslängden på blocken ökar betydligt och kan inte jämföras med andra på marknaden förekommande sågade cellplastblock. Den skyddade ythinnan hindrar vatten att tränga in i blocket. En sågad yta absorberar alltid vatten vilket, på kort tid, medför sämre bärkraft för bryggan. Ett block som blivit vattenfyllt går inte att torka ur utan måste kasseras. Detta är en motsatt effekt på cell-

plasts isolerande egenskaper. Det är därför av största betydelse att man redan från början väljer en hög cellplastkvalitet för att uppnå längsta möjliga livslängd. Samtliga bojar och flytkroppar i vårt sortiment är fyllda med eller har en kropp bestående av styrénplast. Vår kvalitetsmedvetenhet gör att vi alltid försöker ha så stor volymvikt som möjligt på plasten. Detta medför för dig som kund, att du får en lång livslängd utan bekymmer, på inköpta varor. Kvalitet är ett riktmärke för oss.



Expanderad Polystyren och vår miljö

1994 GENOMFÖRDES ETT omfattande forskningsarbete rörande expanderad polystyrén vid Kungliga Tekniska Högskolan i Stockholm. Bakom den slutliga rapporten står professor Gundi Johannesson och forskarsistent Folke Björk vid avdelningen för byggnadsteknik och institutet för byggnader och installationer.

Expanderad polystyrén, som rapporten rubriceras, är främst en översikt över användning av expanderad polystyrén ovan jord, framför allt i ytterväggar. Olika typer av väggkonstruktioner redovisas och materialets egenskaper ges också stort utrymme.

Rapporten berör också materialets hälsoaspekter. EPS ger framförallt

ifrån sig två gasformiga ämnen till omgivningen, nämligen pentan och styren. Emissionen av gasformiga ämnen avtar med tiden och har i stort sett avstannat helt efter ca tolv veckor.

Rapporten konstaterar vidare att vid normal användning av EPS är emissionen till rumsluften sannolikt försumbar och harmlös.

Den nedbrytning av polystyrén som sker genom solstrålning sker mycket långsamt, med låga halter av emissioner som följd. Detta gör att materialet inte verkar förgiftande i naturen eftersom det inte påverkar eller påverkas av levande organismer.

Fakta om våra cellplastblock

TILLVERKNINGEN AV FLYTKROPPARNA sker mycket miljövänligt. Cellplasten expanderas från risgrynsstadiet med hjälp av vattenånga under övertryck och polyetenets formning görs från skivstadiet med s. k. varm-vacuumformning vilket inte ger någon plastånga alls. Efter 20-30 års användning kan polyetenet granuleras och återanvändas.

Samtliga våra cellplastblock är gjutna i form under mycket högt tryck. Detta gör att ytan blir slät, sidenglänsande och betydligt hårdare än motsvarande block i sågat utförande. Den skyddande ythinnan hindrar även vatten att tränga in i blocket. En sågad yta absorberar alltid vatten och blir dessutom mera ömtåligt för åverkan. Ett block som har blivit vattenfyllt går aldrig att "torka ur" utan måste kasseras. Detta är en motsatt verkan på styrénplasts isolerande egenskaper. Det är därför av största vikt att man redan från början väljer en hög cellplastkvalitet för största möjliga livslängd. Ingen vill väl kassera sin brygga efter bara några år.

Miljövänlig tillverkning genom freonfri EPS-plast!

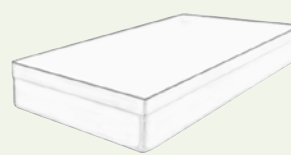

FU-INBYGGNADSBLOCK, som placeras i bryggramen ovanpå våra AP- och BP-block

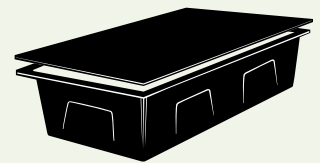

AP-BLOCK

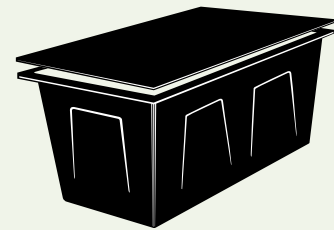

BP-BLOCKEN använder vi till alla våra bryggor

Uppbyggnaden av Polyetenhöljda flytkroppar

POLYETENPONTONEN ÄR DEN starkaste ponton som finns på marknaden. Den tål slag, de flesta syror, bensin och olja m.m. och är UV-beständig d.v.s. bryts inte ned av solstrålning. Genom att pontonen är fylld med ett formgjutet cellplastblock (kval. 25 gram) är den stark, punkteras inte, fylls inte med vatten och mister inte bärförmågan.

Den svarta färgen på vår ponton är materialets egen färg och behöver aldrig målas. Genom den glatta ytan fäster inte alger, snäckor och vattenväxter så lätt. Bryggor som är försedda med polyetenpontoner flyter 10 - 15 cm högre än våra övriga bryggor, beroende på att pontonen är spikad i bryggramens underkant. Detta gör att dessa pontoner är idealiska även vid självbyggen då de genom sin konstruktion och fastsättning väsentligt förstärker bryggornas ram. Prismässigt håller vi ett mycket lågt pris på våra polyetenpontoner, då vi tillverkar dem själva och alla våra priser är fabrikspriser.

Alla polyetenpontoner förses redan vid tillverkningen med 2 stycken hål i botten. Hålen påverkar inte pontonernas flytförmåga utan avsikten är att dels avleda kondensvatten under sommaren och att dels utjämna isens tryck på utsidorna under vintertiden.

AP-BLOCK

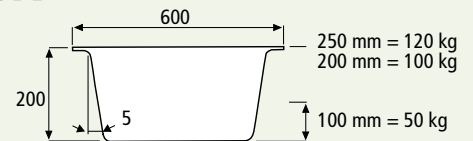

BP-BLOCK

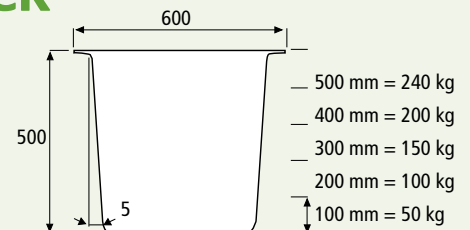

BADANLÄGGNINGAR

Färdiga paket - som vi kan rekommendera.

Allt förankringsmaterial tillkommer.

L-formad badanläggning

Brygga 6,4 x 2 m.

Bad- och småbåtsbrygga.

Förslag på Combibryggor 2 x 6,40 m med AP-block.

Inga förankringsdetaljer i vattnet ingår.

Bryggan kan vinklas valfritt åt vänster eller höger.

Vi rekommenderar förankring med 2-tums galvaniserade rör.

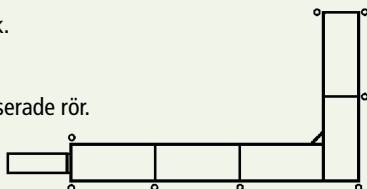

Tekniska specifikationer:

5 bryggor, 2 x 6,4 m. 8 st AP-block
1 landgång 1,1 x 4 m. 1 st AP-block.Nb
1 landgångjärn, typ 1, monterad på paketet
5 hörnjärn, 176 mm, monterade.
7 raka järn, "500", 176 mm, monterade.
1 vinkelkoppling, 176 mm, monterad
8 kassetögglor, för 2 tums galvrör
2 badstegar, 4 impregnerade trästeg

110 0012

T-formad badanläggning

Brygga 6,4 x 2 m.

Badbrygga i T-form.

Förslag på Combibryggor 2 x 6,40 m med AP-block.

Inga förankringsdetaljer i vattnet ingår.

Flythöjden över vattenytan är ca 35 cm.

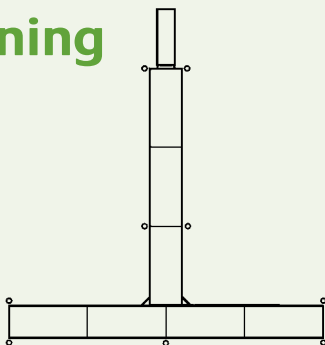

Tekniska specifikationer:

7 bryggor, 2 x 6,4 m. 8 st AP-block
1 landgång 1,1 x 4 m. 1 st AP-block.Nb
1 landgångjärn, typ 1, monterad på paketet
6 hörnjärn, 176 mm, monterade
10 raka järn, "500", 176 mm, monterade
2 vinkelkoppling, 176 mm, monterad
9 kassetögglor, för 2 tums galvrör
2 badstegar, 4 impregnerade trästeg

110 0022

U-formad badanläggning

Badbryggor 5,25 m.

Badbrygga i U-form.

AP-block 5,25 m

Inga förankringsdetaljer i vattnet ingår.

Flythöjden över vattenytan är för AP-bryggor ca 35 cm.

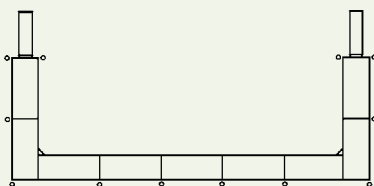

Tekniska specifikationer:

9 bryggor, 2 x 5,25 m. 8 st AP-block
2 landgångar 1,1 x 4 m. 1 st AP-block
2 gångjärn, typ 1, monterad på paketet
6 hörnjärn, 176 mm, monterade
14 raka järn, "500", 176 mm, monterade
2 vinkeljärn, 176 mm, monterad
12 kassetögglor, för 2 tums galvrör
4 badstegar, 4 impregnerade trästeg

AP 110 0091

H-formad badanläggning

Badbryggor 5,25 m.

Badbrygga i H-form.

AP-block 5,25 m

Inga förankringsdetaljer i vattnet ingår.

Flythöjden över vattenytan är för AP-bryggor ca 35 cm.

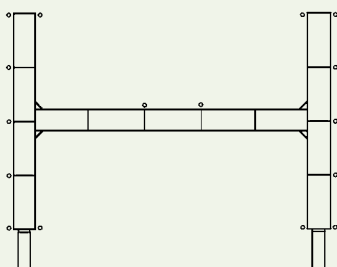

Tekniska specifikationer:

13 bryggor, 5,25 m. 8 st AP-block
2 landgångar 1,1 x 4 m. 1 st AP-block
2 gångjärn, typ 1, monterad på paketet
8 hörnjärn, 176 mm, monterade
18 raka järn, "500", 176 mm, monterade
4 vinkelkopplingsjärn, 176 mm, monterad
16 kassetögglor, för 2 tums galvrör
4 badstegar, 4 impregnerade trästeg

AP 110 0131



Rodd- och småbåtsanläggning

Combibryggor med AP-block. 1,5 m.

Det här är en anläggning i paket som är avsedd för roddbåtar och andra, mindre, flytetyg. Flythöjden över vattenytan är ca 35 cm. Bryggornas konstruktion gör att dom tål omild behandling av naturen och medför att livslängden är mycket lång. Bryggorna är försedda med AP och tål mycket väl att vara infrysda i isen under vintertiden - dom är byggda för det.

Brygglängd 25 m, bredd 1,5 m, plus landgång.

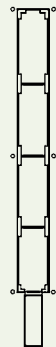

Tekniska specifikationer:

- 4 bryggor, Combi 1,5 x 6,4 m. 8 st AP-block
- 1 landgång 1,1 x 4 m. 1 st AP-block
- 1 gångjärn, typ 2, monterad på paketet
- 4 hörnjärn, 176 mm, monterade.
- 6 raka järn, "680", 176 mm, monterade.
- 6 kassetögglor, monterade
- 36 båtringar, MINI, med fransk skruv

110 1525

BÅTBRYGGOR

Hela Svenska Flytblocks bomsortiment kan monteras på nedanstående båtbyggförelägg.

Allt förankringsmaterial tillkommer.

Båtbrygga STD

Båtbrygga med BP-block. 2,0 m.

Bryggan är avpassad för vår egen båtbom SF-bommen men i förslaget har vi bara räknat med att förankringen skall ske med STD båtringar. Vill du ha alternativ med akterbojar eller SF-bommar - hör av dig till oss. Normalt beräknar man kättinglängden i sådana här fall till 3 gånger vattendjupet. Om utläggningsplatsen är extra utsatt så kan man gå upp till 5 gånger vattendjupet i kättinglängd per förankringspunkt.

Brygglängd 30 m, bredd 2,0 m, plus landgång.

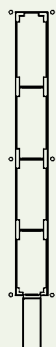

Tekniska specifikationer:

- 4 båtbyggor, 2,0 x 7,55 m. 8 st BP-block
- 1 landgång 1,1 x 4 m. 1 st BP-block
- 1 landgångsjärn, typ 2, monterad på paketet
- 4 hörnjärn, 176 mm, monterade.
- 6 raka järn, "680", 176 mm, monterade.
- 6 ankringsbyglar, kätting, inbyggda
- 34 båtringar, STD, med fransk skruv

110 2030

Båtbryggor STD

Båtbrygga med BP-block. 2,0 m eller 2,4 m.

Bryggan är avpassad för vår egen SF-bom. Inga förankringsdetaljer ingår i förslaget förutom ankringsbyglarna som är integrerade i bryggan på de punkter som skisserna visar.

En båtbygg bör alltid förankras med kätting och ankringsstyngder. Ring något av våra säljkontor för övrig utrustning och en annan utformning av din bygg.

110 2060 Brygglängd 60 m, bredd 2,0 m, plus landgång.

110 2075 Brygglängd 75 m, bredd 2,4 m, plus landgång.

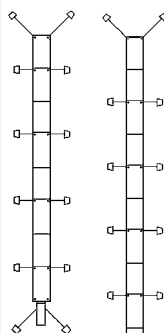

Tekniska specifikationer:

- 8 båtbyggor, 2,0 x 7,55 m. 12 st BP-block
- 1 landgång 1,1 x 4 m. 1 st BP-block
- 1 landgångsjärn, typ 2, monterad på paketet
- 4 hörnjärn, 176 mm, monterade.
- 14 raka järn, "680", 176 mm, monterade.
- 12 ankringsbyglar, kätting, inbyggda

110 2060

Tekniska specifikationer:

- 10 båtbyggor, 2,0 x 7,55 m. 12 st BP-block
- 1 landgång 1,1 x 4 m. 1 st BP-block
- 1 landgångsjärn, typ 2, monterad på paketet
- 4 hörnjärn, 176 mm, monterade.
- 18 raka järn, "680", 176 mm, monterade.
- 18 ankringsbyglar, kätting, inbyggda

110 2075

Marin HD Kraftig träbrygga. 2,4 m.

Förslaget innefattar våra bryggor MARIN som är väl avpassade för en internationell båthamn. Bryggorna är byggda för våra båtbommar, SF-bommen. Då vattendjupet i hamnarna varierar har vi inte tagit med några förankringsdetaljer förutom ankringsbyglarna - integrerade i bryggan. När Du planerar för din hemmahamn - tag kontakt med något av våra auktoriserade säljkontor för den övriga utrustningen till bryggan. Vi ger dig gärna förslag på en komplett utrustad bygg!

Brygglängd 75 m, bredd 2,4 m, plus landgång.

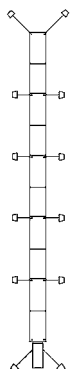

Tekniska specifikationer:

- 10 bryggor MARIN, 2,0 x 7,55 m. 12 st BP-block
- 1 landgång 1,5 x 5,25 m. 2 st BP-block
- 1 landgångsjärn, typ 2, monterad på paketet
- 4 hörnjärn, 176 mm, monterade.
- 18 raka järn, "680", 176 mm, monterade.
- 12 ankringsbyglar, kätting, inbyggda

110 2475



Var tryckimpregnerat virke bör användas

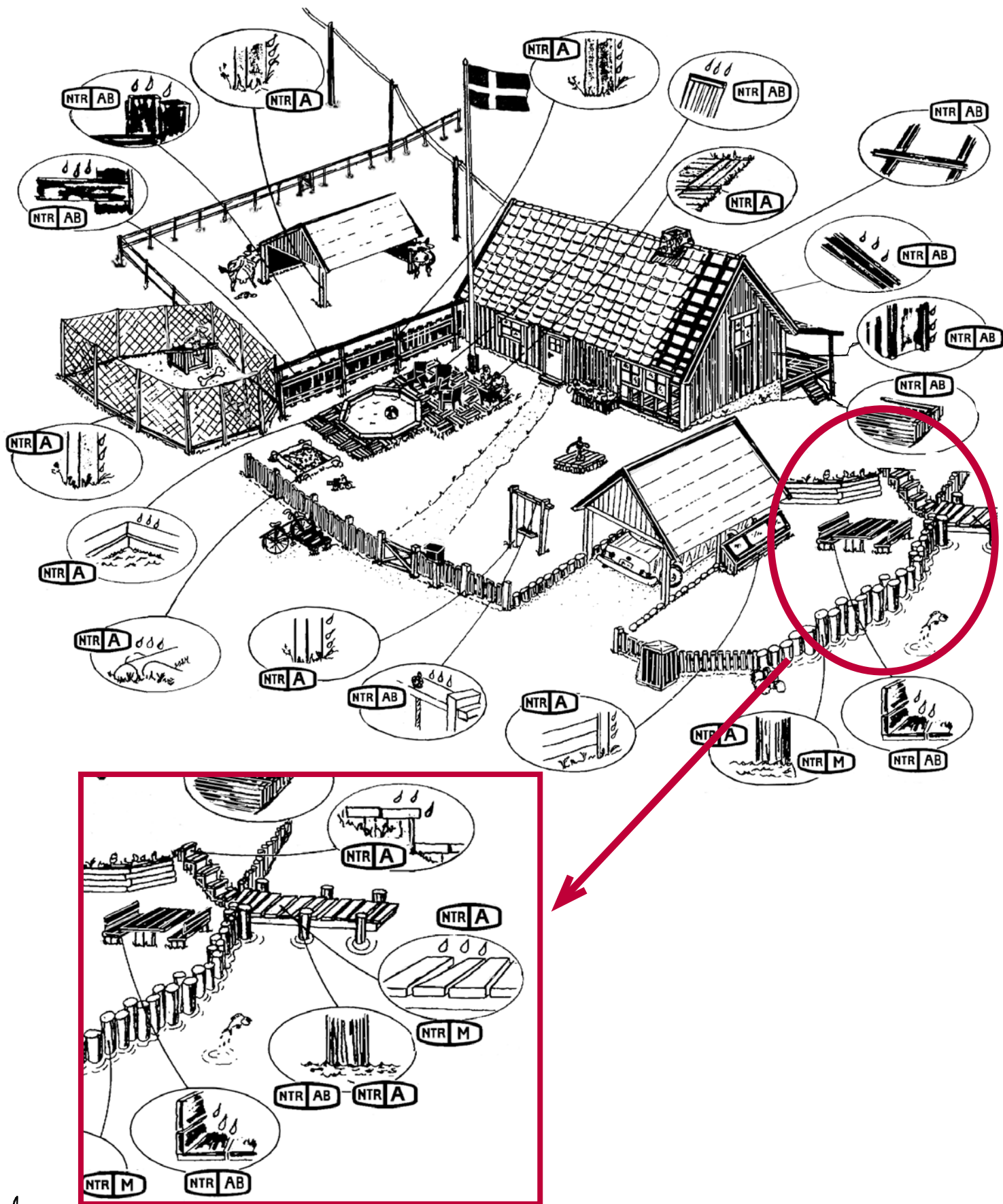

Ståltypens inverkan på galvytan

Publicerat med tillstånd av författaren Ingenjör Rune Thomas, Nordisk Förszinkningsförening, Stockholm.

VARMFÖRZINKNING HAR UTFÖRTS industriellt sedan omkring 1840. De erhållna beläggningarna har fram till senare tid varit blanka med en svagt blåaktig metallglans. Ofta har den blanka ytan också ett mer eller mindre uttalat rosmönster. Från mitten av 1950-talet har en annan typ av beläggningar börjat uppträda jämsides med de blanka. De är väsentligt tjockare och ytan är helt eller delvis matt och med ljus- eller mörkgrå kulör.

De båda typerna av beläggningar har lett till talrika meningsskiljaktigheter mellan beställare och leverantörer om orsaken till och betydelsen av de olika ytorna, varför det kan vara skäl att närmare belysa problemet på några rader nedan:

Reaktion mellan järn och zink.

Före varmförzinkningen rengörs stålytan från rost och glödskal genom betning i syra. Därefter doppas stålet i ett bad med smält zink, som normalt har en temperatur av omkring 460°C. I zinkbadet sker en reaktion mellan järn och zink så att det på stålytan bildas en järn-zinklegering uppbyggd av olika skikt järn-zinkfaser med olika halter av järn och zink. När stålföremålet lyfts upp ur zinkbadet fastnar ett skikt med badets sammansättning på legeringslagrets yta.

Otätade stål.

Tidigare använda stål i lägre hållfasthetsklasser var oftast s k otätade stål, det vill säga stål som vid framställningen inte tillsatts något desoxidationsmedel. Sådant stål stelnar med ett tunt ytskikt av praktiskt taget rent järn (Fe). Föroreningar och legeringsämnen samlas längre in i stålgötet.

Ytans utseende.

Om zinken i det yttre skiktet stelnar i form av slumpvis riktade dentritkristaller får beläggningens yta ett utpräglat mönster, som brukar kallas zinkblommor eller rosor. En sådan kristalltillväxt underlättas om zinken innehåller mindre mängder bly, tenn, kadmium, antimon och/eller aluminium.

Tätade och halvtätade stål.

De otätade stålen har vissa begränsningar ifråga om svetsbarhet och hållfasthet. Dessutom kan de ge svårigheter vid stränggjutning, som används alltmer vid modern stålframställning. Dessa olägenheter avhjälps genom att stålet tätas, det vill säga att stålet vid framställningen tillsätts ett desoxidationsmedel, vanligen kisel (Si) eller ibland aluminium (Al) eller båda i kombination. (Si-halten är vanligen i tätade stål 0,20-0,50%, i halvtätade stål 0,03-0,10% och i otätade stål endast spår). Tätningen ger ett stål där föroreningar och legeringsämnen finns också i stålets ytskikt, som sålunda inte består av rent järn som fallet är hos otätade stål.

Ytans utseende efter reaktionen.

Vid stålets upptagning ur zinkbadet fastnar visserligen ett zinkskikt på legeringslagret men reaktionshastigheten för kiselätade stål är regel så stor, att också detta skikt omvandlas till järn-zinklegering innan temperaturen hunnit sjunka under 300°C då reaktionen upphör. Järnzinkbildningen går sålunda ända ut till beläggningens yta, som därför blir matt och får en ljus- till mörkgrå kulör. Ofta blir ytans utseende inte entydigt grå utan med delvis matta, gråa och delvis blanka områden. Orsaken är en ojämn järn-zinkreaktion på grund av normala skillnader i stålytans sammansättning (särskilt fosfor och svavel) struktur, ytjämnhet och avkylning efter upptagningen ur zinkbadet. Uppkomsten av mattgråa fläckar i en annars blank yta är således inget tecken på vare sig behandlings- eller materialfel utan en följd av vissa materialegenskaper.

Kan kisels inverkan elimineras?

Kisels kraftiga inverkan på järn-zinkreaktionen inträffar i temperaturområdet från ca 435°C till 530°C. Varmförzinkning vid lägre temperatur än 435°C eller högre än 530°C för att undvika tjocka beläggningar och/eller ytor medför emellertid betydande praktiska svårigheter. Vid temperaturer under 440°C är zink så trögflytande att det är svårt att utföra varmförzinkningen med gott resultat. Beläggningens yta blir lätt ojämn och rinningar och taggar uppstår t ex utefter kanterna på profilstål.

Ytutseendets betydelse.

Den matta gråa beläggningen består helt av en järn-zinklegering. Flera undersökningar har visat att sådana har bättre korrosionshårdighet än beläggningar huvudsakligen bestående av ren zink. Genom att den gråa beläggningstypen i regel är avsevärt tjockare än den blanka blir också därigenom livslängden avsevärt längre. **Vid exponering kan dock järn-zinkbeläggningarna få en rödbrun färg genom att järn frigörs genom korrosionsprocesserna och bildar rost på ytorna.**

Val av stål för varmförzinkning.

Zinkbeläggningens tjocklek bestäms huvudsakligen av stålets kiselhalt. Har man valt ett kiselätat stål kan en tjock beläggning inte undvikas även om bara en relativt tunn beläggning önskas.

Till vad används zink i Sverige?

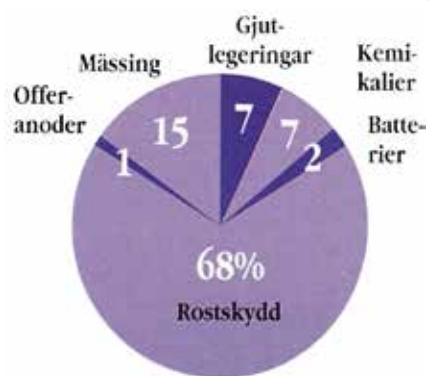

Zink - ett självläkande skydd

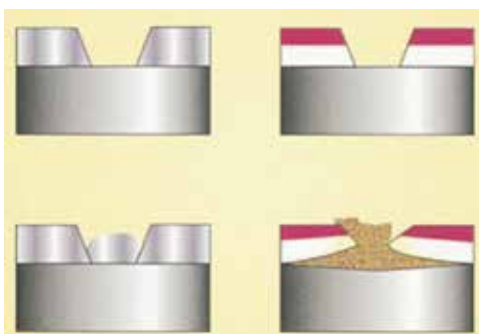

Illustration till vänster:

Skada på zinkbeläggning.

Runt skadan bildas en galvanisk cell där rostskyddsprodukter från omgivande zink utfälls på skadeytan och skyddar denna. Korrosionen avstannar.

Illustration till höger:

Skada på färgbeläggning.

Stålet rostar i skadan och rosten kryper in under färgskiktet och lyfter bort detta. Korrosionen fortsätter tills plåten har rostat sönder.



Försäljnings- och leveransbestämmelser

avseende alla leveranser från SVENSKA FLYTBLOCK AB gällande från 1.1.2005
Inbegriper, kompletterar och ersätter alla tidigare tryckta leveransbestämmelser

PRISER

Alla priser gäller netto fritt fabriken eller säljarens varulager där ej annat skriftligen anges. Priserna i avgivna offerter och ordererkännanden gäller med reservation för kostnadsökningar, inskränkningar i råvarutillförseln eller stigande råvarupriser utanför säljarens kontroll. I dessa fall förbehåller vi oss rätten att omgående kunna annullera ordern, nedskära den angivna mängden och/eller ändra priset. Vid order understigande 500:- SKR debiteras 30:- i faktureringsavgift.

ANBUD

Alla anbud lämnas utan slutförbindelse. För Svenska Flytblock AB bindande avtal om leverans och eventuella åtaganden uppkommer först sedan skriftlig orderbekräftelse lämnats av oss.

LEVERANS

A. Kunden har rätt att avstå från uppgjort köp om vi ej kan fullgöra leverans enligt vår prislista och gällande försäljningsvillkor. Om kunden fått varan och sedan ångrar köpet får kunden returnera den inom sju dagar om varan är oskadad. Varan får ej beläggas med efterkrav eller postförskott och kunden skall stå för tur och returfrakt. Är det fråga om specialtillverkade varor äger Svenska Flytblock AB rätten att, innan återbetalning eller av oss godkänd annullering av ordern sker, göra en skälig debitering för de ekstrakostnader som vi åsamkats fram till det att annulleringen inträffat. Har likvid erlagts får kunden pengarna tillbaka efter ovannämnda avdrag. All försäljning sker mot kontant betalning såvida ej annat överenskommit.

B. Försenad leverans berättigar kunden till skadestånd endast om särskild, skriftlig överenskommelse härom träffats. Denna skall vara gjord mellan vårt huvudkontor i Hedemora och kunden.

C. Om kunden underlåter att mottaga leveransfärdigt gods på fastställd dag, är han oaktat skyldig att erlägga varje betalning, som gjorts beroende av leverans, som om godset i fråga hade levererats. Leverantören skall ombesörja lagring av godset på beställarens risk och bekostnad. På begäran av beställaren skall leverantören på beställarens bekostnad hålla godset försäkrat.



FRAKTER

Beställaren skall, om han önskar att transport till utläggningsplats skall beställas av oss, i samband med orderns avgivande ange sådant önskemål. Vidare skall i samband härmed också anges

färdväg, avstånd till närmaste större ort samt telefonnummer för avisering. Transport genom oss kan endast effektueras till plats som är fullt farbar för större lastbil. Eventuella närfrakter eller lossningshjälp, ej beställda av leverantören, betalas alltid av beställaren.

Beställaren skall själv svara för lossning av godset och de kostnader som uppstår på destinationsorten. För dröjsmål beroende på att lossning ej kommer till stånd i **omedelbart** samband med transportens framkomst debiteras beställaren särskilt. Beställaren debiteras fraktkostnad och särskilt uppkommen kostnad genom leverantörens försorg. Fraktföraren skall, om möjligt, avisera kunden.

Beställaren är medveten om, att leverantören ombesörjer en från honom beställd transport genom separata transportföretag och på transportörens fulla ansvar. Faran för godset övergår på transportören efter det att godset lastats på transportfordonet vid fabriken.

Ombesörjes transport från fabrik av beställaren, övergår således faran för godset på beställaren då det avhämtas. Ombesörjes transporten av leverantören, övergår faran för godset på beställaren då godset nått destinationsorten. Föreligger brist i gods, skall detta, för att beaktas, anmälas omedelbart till fraktföraren vid lossningen. Leverantören och/eller fraktföraren friskrives från allt ansvar för brist som inte anmäles direkt i samband med mottagandet. Beställaren erinras därför om vikten av godskontroll i samband med lossning.

GODSSKADOR

Har gods skadats under transport, måste detta skriftligen anmälas till leverantören eller fraktföraren inom **åtta dagar** (8) från mottagandet. Senare reklamationer avseende transportskador godtages ej. Denna bestämmelse är utformad med hänsyn till det särskilda fraktavtal leverantören ingått med transportören, och beställaren erinras därför om vikten av att omgående besiktiga och räkna godset.

En viktig detalj är att mottagandet av godset är kvitterat med läsbar namnteckning på fraktsedeln.

BETALNING

A. Levererad vara betalas av kunden efter fakturering. Betalning skall erläggas på sätt och tid som angivits i överenskommelsen mellan parterna. Saknas bestämmelse härom, skall betalning erläggas inom 30 dagar från fakturadagen.

B. Uppkommer före leverans skälig anledning till antagande, att beställaren ej kommer att kunna fullgöra sin betalningsskyldighet, äger leverantören rätt att avfordra honom säkerhet. Ställes ej godtagbar säkerhet, äger leverantören rätt att häva avtalet.

C. Levererat gods förblir vår egendom till dess full betalning erlagts. Accept eller annan förbindelse anses icke som betalning förrän hel inlösen av fakturabeloppet med eventuella tillägg skett.



D. Om full betalning icke erlägges i rätt tid, är leverantören berättigad till dröjsmålsränta. Räntan beräknas efter en räntesats på 2% av orderbeloppet inkl frakt och moms jämte ev. indrivningskostnader per månad och utgår från förfallodagen till den dag då full betalning tillkommit oss.

GARANTI OCH REKLAMATIONER

Garantitiden är 5 år från ursprungsorderns leveransdatum och gäller material eller fabriktionsfel. 5 års hållfasthet på egentillverkade produkter. Vid godkänd reklamation lämnas ersättning genom att likvärdig produkt ställs till beställarens förfogande. Svenska FlytBlock AB friskriver sig helt från allt ansvar för följskador och – i den mån det inte anses stridande mot bestämmelser i produktansvarslagen – också från ansvar som må anses hänförliga till skadebringande egenskaper hos levererat gods.

Vid reklamation skall beställaren själv svara för de extra kostnader som kan uppkomma om beställaren önskar få ersättningsgodset ändrat i konstruktion eller hållfasthet i förhållande till ursprungsleveransen. Detta gäller även vid utbyte av ingående komponenter.

Svenska Flytblock AB friskriver sig helt från alla följskador som kan tänkas uppstå vid ett eventuellt haveri eller annan olycka. **I sådana fall skall kunden ha en egen täckande försäkring för de uppkomna skadorna.**

UPPFÖRANKRING

Då gods utsatts för felaktig förankring, för hård belastning eller åverkan från främmande föremål eller ej här ovan angivna upptagna garantibestämmelser, är Svenska Flytblock AB i denna situation helt friskrivna från allt ansvar.

Detsamma gäller då gods utlagts på plats som kan anses riskfylld, exempelvis vid öppen kust, plats där vattennivån skiftar väsentligt från tid till annan, och i övrigt utsatta lägen. Detsamma gäller också, då fel uppträtt i samband med hårt väder, isskruvning eller andra extraordinära naturförhållanden. För skador uppkomna vid stormbyar över 25 met/sek ansvaras ej.

För underleverantörer eller agents eventuella garantiåtaganden utöver vad som här ovan angivits, ansvaras ej.

Vill beställaren föra talan om fel i gods, skall detta ske skriftligen. Reklamationen anses ha skett den dag då skriften kommit Svenska Flytblock AB tillhanda. Muntliga hänvändelser äga ej reklamationsvitsord. Skriftlig reklamation skall endast anses gälla det gods som preciserats i reklamationsutskriften.

MERVÄRDESKATT

Den överenskomna köpeskillingen omfattar icke mervärdesskatt, såvida detta ej överenskommit skriftligen där det klart framgår att momsen är inberäknad i slutsumman. Därest på grund av myndighets beslut eller eljest högre skatt skall utgå än den debiterade, äger leverantören rätt till en efter debitering.

Den överenskomna köpeskillingen gäller endast för varor upptagna i vårt skriftliga ordererkännande.



FÖRSÄKRING

Leverantören ombesörjer för beställarens räkning försäkringar för leverans endast om detta särskildt skriftligen överenskommit. För under transport uppkomna skador är leverantören icke ansvarig.

MONTERING

Önskas hjälp med montering och utläggning av bryggor kan vi anvisa lämpliga firmor som åtager sig detta. Större anläggningar kan även, i mån av tid, utföras av oss som helhetsentreprenad. Vid sådan entreprenad skall kunden själv svara för avlastningskostnaderna om ej annat skriftligen överenskommit vid orderavgivandet.

Vid fraktlossningen skall godset placeras inom en radie av max. 25 meter från befintligt eller blivande landfäste. Vid oländig terräng på utläggningsplatsen eller om det råder andra bottenförhållanden än vad som uppgivits till oss vid vår orderbekräftelse, förbehåller vi oss rätten att göra en efterdebitering på de extra kostnader som uppstått för oss.

Nerspolning av förankringsvikter i sjöbotten ingår aldrig i offererad utläggning av våra bryggor. Om sådant arbete skulle vara påtvingat får kunden själv anlita lämpligt företag utan inblandning kostnadsfritt för Svenska Flytblock AB. I övrigt gäller endast skriftligen överenskomna utfästelser från vår sida och som uppgjorts vid orderns avgivande.

TVISTEMÅL

Eventuella tvister skall avgöras inför domstol på ort som är närmast Svenska Flytblock AB styrelses säte, Hedemora. I förekommande fall avses detta vara Tingsrätten i Falun.

ÖVRIGT

Skulle ovanstående leveransbestämmelser, i något fall eller avseende, strida mot tvingande bestämmelser i gällande konsumentköpslag, konsumenttjänstlag eller konsumentkreditlag, så inträder lagbestämmelser i leveransvillkorens ställe i aktuellt avseende.



Huvudkontor och återförsäljare



Svenska FlytBlock AB Idrottsvägen 8-14 776 21 Hedemora 0225-59 59 00

AUKTORISERADE ÅTERFÖRSÄLJARE:

Svenska Flytblock AB	Violgatan 10	591 72 Motala	0141 - 21 64 80
Repslagarn/Interboat	Karosserigatan 4	701 11 Örebro	019 - 31 12 00
XL-Bygg Fresks	Ina 206	826 91 Söderhamn	0270 - 42 99 30
XL-Bygg Fresks	Industrigatan 14	821 41 Bollnäs	0278 - 121 00
Yamaha Center Umeå	Industrivägen 24	901 30 Umeå	090 - 14 84 00
Yacht Equipment AB	Tryffelslingan 8	181 57 Lidingö	08 - 448 44 90
Sommarbutiken i Sverige AB	Hån 11	670 10 Töcksfors	0047 - 669 173 20
Bryggbutiken	Uvmarö Hamn	614 98 St Anna	0121 - 521 22
NBC Marine	Hejreskovvej 8	3490 Kvistgård	0045 - 491 700 722
Fogels Bryggservice	Ängen 4	471 97 Rönning	070 - 730 81 20

mail@sommarbutiken.se



Tärnan - vårt skyddade varumärke

Vårt varumärke står som en garanti för Dig, att du kan räkna med att de produkter som du köper av oss, består av miljöskyddande fullgoda råvaror och tillverkade på våra egna svenska fabriker av välutbildade yrkesmän. Varor som inte tillverkas av oss är noggrant utprovade och

anpassade för tuffa förhållanden. Anledningen till vår höga kvalitetsmedvetenhet är att vi eftersträvar att du skall bli en nöjd kund. På sjön håller bara starka, genomtänkta och hållfasta konstruktioner med bästa råvaruinnehåll.

Miljövänlig tillverkning genom freonfri EPS-plast

Alla våra block tillverkas av återvinningsbara material. "Cellplasten" expanderar från risgrynsstadiet i specialtillverkade formar som medger ett högt tryck från insidan. Expansionen sker med hjälp av vattenånga och tack vare formens trycktålighet så blir den färdiga kudden av hög täthet (kvalitet 30 gram/kbdm). Ytan blir hård, sidenglänsande och vattenavstötande och alla celler är helt slutna. Detta minskar vattenupptagningsförmågan (cirka 2-3%) och ökar livslängden betydligt.

Vi har bryggor i vattnet som tillverkades för mer än 40 år sedan. Vår cellplast kan kvalitetsmässigt inte jämföras med byggcellplast. Livsläng-

den hos sådan cellplast i vatten är endast några år beroende på en hög vattenupptagning. Det gör att bärformågan minskar katastrofalt redan efter något år. Volymtätheten är 3 gånger högre på våra egna block och cellerna är helt slutna efter tryckexpansionen. För kunden innebär detta att livslängden ökar mångfalt. Ytterhöljerna tillverkas med utgång från polyetenskivor av 5-9 mm tjocklek. Formningen sker under uppvärmning i våra varmvacuumformningsmaskiner. Tillverkningen är miljövänlig och avger ett absolut minimum av plastånga. Efter 30-40 års användning kan polyetenet granuleras (malas ned) och återanvändas.





Hejreskovvej 8, 3490 Kvistgård
Tel. + 45 49 17 00 72 • Fax + 45 49 17 52 72
info@nbcmarine.dk • www.nbcmarine.dk



Auktoriserad agent i Danmark

Sommerbutikken
Vi selger kun kvalitetsvarer

Säljkontor i Norge:
Bergeveijen 37, Nesoddtangen
Box 264, 1450 Nesoddtangen, NORGE
Tel : 0047 669 173 20
post@sommerbutikken.no



Auktoriserad agent i Norge

Auktoriserad återförsäljare i Sverige: